

Návod k obsluze

CERAPURACU-Smart

Plynový kondenzační kotel s integrovaným zásobníkem teplé vody



ZWSB 30-4 E ...

6 720 813 600 (2015/10) CZ



 **JUNKERS**
Skupina Bosch

Úvodem

Vážený zákazníku,

moto Teplo pro život má u nás tradici. Teplo je pro člověka základní potřebou. Bez tepla se necítíme dobře a teprve teplo vytváří z domu příjemný domov. Společnost Junkers proto déle než 100 let vyvíjí řešení pro teplo, teplou vodu a klima v místnosti, která jsou tak rozmanitá jako přání zákazníků.

Rozhodli jste se pro kvalitativně vysoce hodnotné řešení společnosti Junkers a tím jste učinili dobrou volbu. Naše výrobky pracují s nejmodernějšími technologiemi a jsou spolehlivé, energeticky účinné a tiché, proto můžete užívat teplo zcela bez překážek.

Pokud byste s produktem společnosti Junkers přesto měli problémy, obraťte se na pracovníka, který prováděl instalaci a uvedení do provozu. Rád Vám poskytne další pomoc.

Přejeme Vám mnoho radosti s novým výrobkem společnosti Junkers.

Váš tým společnosti Junkers

Obsah

1	Vysvětlení symbolů a bezpečnostní pokyny	5
1.1	Použité symboly	5
1.2	Všeobecné bezpečnostní pokyny	6
<hr/>		
2	Údaje o výrobku	9
2.1	Účel použití	9
2.2	Prohlášení CE	9
2.3	Přehled typů	9
2.4	Údaje o výrobku s ohledem na spotřebu energie	9
<hr/>		
3	Příprava přístroje pro provoz	10
3.1	Přehled přípojek	10
3.2	Otevření nebo zavření plynového ventilu (příslušenství)	11
3.3	Kontrola přetlaku otopné vody	12
3.4	Doplnění otopné vody	12
<hr/>		
4	Obsluha	14
4.1	Ovládací prvky a zobrazení na displeji	15
4.2	Zapnutí/vypnutí kotle	18
4.3	Zapnutí topného režimu	19
4.4	Nastavení teploty TV (teplé vody)	20
4.5	Regulace vytápění	21
4.6	Zapnutí/vypnutí letního provozu	21
4.7	Nastavení protizámrazové ochrany	22

5	Úsporná opatření k šetření energie	23
6	Odstraňování poruch	25
7	Údržba	26
8	Ochrana životního prostředí a likvidace odpadu	26
9	Stručný návod k obsluze	27
	Index	28

1 Vysvětlení symbolů a bezpečnostní pokyny

1.1 Použité symboly

Výstražné pokyny



Výstražná upozornění uvedená v textu jsou označena výstražným trojúhelníkem.

Signální výrazy navíc označují druh a závažnost následků, které mohou nastat, nebudou-li dodržena opatření k odvrácení nebezpečí.

Následující signální výrazy jsou definovány a mohou být použity v této dokumentaci:

- **OZNÁMENÍ** znamená, že může dojít k materiálním škodám.
- **UPOZORNĚNÍ** znamená, že může dojít k lehkým až středně těžkým poraněním osob.
- **VAROVÁNÍ** znamená, že může dojít ke vzniku těžkých až život ohrožujících poranění osob.
- **NEBEZPEČÍ** znamená, že vzniknou těžké až život ohrožující újmy na zdraví osob.

Důležité informace



Důležité informace neobsahující ohrožení člověka nebo materiálních hodnot jsou označeny vedle uvedeným symbolem.

Další symboly

Symbol	Význam
▶	požadovaný úkon
→	odkaz na jiné místo v dokumentu
•	výčet/položka seznamu
–	výčet/položka seznamu (2. rovina)

Tab. 1

1.2 Všeobecné bezpečnostní pokyny

Pokyny pro cílovou skupinu

Tento návod k obsluze je určen provozovateli topného systému.

Pokyny ve všech návodech musejí být dodrženy. Jejich nerespektování může způsobit materiální škody a poškodit zdraví osob, popř. i ohrozit život.

- ▶ Předtím, než začnete přístroje (zdroj tepla, regulátor vytápění, atd.) obsluhovat, si přečtěte a uschovejte návody k obsluze.
- ▶ Řiďte se bezpečnostními a výstražnými pokyny.

Použití v souladu se stanoveným účelem

Výrobek se smí používat výhradně k ohřevu otopné a k přípravě teplé vody v uzavřených teplovodních vytápěcích soustavách.

Každé jiné použití se považuje za použití v rozporu s původním určením. Škody, které by tak vznikly, jsou vyloučeny ze záruky.

Chování při zápachu plynu

Při úniku plynu hrozí nebezpečí výbuchu. Při zápachu plynu se chovejte podle následujících pravidel.

- ▶ Zabraňte tvorbě plamene a jisker:
 - Nekuřte, nepoužívejte zapalovač a zápalky.
 - Nemanipulujte s elektrickými spínači, neodpojujte žádnou zástrčku.
 - Netelefonujte a nezvoňte.
- ▶ Hlavním uzávěrem plynu nebo na plynoměru přerušete přívod plynu.
- ▶ Otevřete okna a dveře.
- ▶ Varujte všechny obyvatele a opusťte budovu.
- ▶ Zabraňte třetím osobám vstupu do budovy.
- ▶ Uvědomte hasiče, policii a plynárenskou společnost z telefonu umístěného mimo budovu.

Ohrožení života v důsledku otravy spaliny

Při úniku spalin hrozí je ohrožen život. Při poškozených nebo netěsných vedeních odtahu spalin nebo při jejich zápachu se chovejte podle následujících pravidel.

- ▶ Vypněte zdroj tepla.
- ▶ Otevřete okna a dveře.

- ▶ Případně varujte všechny obyvatele a opusťte budovu.
- ▶ Zabraňte třetím osobám vstupu do budovy.
- ▶ Informujte servisní firmu.
- ▶ Závady nechejte neprodleně odstranit.

Servisní prohlídky a údržba

Neprovedené nebo nedostatečné čištění, servisní prohlídka nebo údržba mohou způsobit materiální škody a/nebo poškodit zdraví osob, popř. i ohrozit život.

- ▶ Práci svěřte pouze registrované odborné firmě.
- ▶ Závady nechejte neprodleně odstranit.
- ▶ U topného systému nechte registrovanou odbornou firmou jednou do roka provést servisní prohlídku, vyčištění a údržbu.
- ▶ Zdroj tepla alespoň dvakrát za rok nechejte vyčistit.
- ▶ Doporučujeme Vám uzavřít s registrovanou odbornou firmou smlouvu o provádění ročních servisních prohlídek a údržby v případě potřeby.

Opravy a přestavby

Neodborné úpravy zdroje tepla nebo jiných dílů topného systému mohou vést poškození zdraví osob a/nebo k materiálním škodám.

- ▶ Práci svěřte pouze registrované odborné firmě.
- ▶ Nikdy neodstraňujte opláštění zdroje tepla.
- ▶ Neprovádějte žádné úpravy zdroje tepla nebo jiných dílů topného systému.
- ▶ Výtok pojistného ventilu nikdy neuzavírejte. Topné systémy se zásobníkem teplé vody: Během ohřevu může z pojistného ventilu zásobníku teplé vody vytékat voda.

Provoz závislý na vzduchu z prostoru

Prostor instalace musí být dostatečně větrán, pokud zdroj tepla odebírá spalovací vzduch z tohoto prostoru.

- ▶ Otvory pro přívod a odvod větracího vzduchu ve dveřích, oknech a stěnách nezavírejte ani nezmenšujte.

- ▶ Po konzultaci s odborníkem zajistěte dodržení požadavků na větrání:
 - při stavebních úpravách (např. výměna oken a dveří),
 - při dodatečné montáži přístrojů s odvodem vzduchu do venkovního prostředí (např. ventilátor na odpadový vzduch, kuchyňské větráky nebo klimatizace).

Spalovací vzduch/vzduch z prostoru

Vzduch v prostoru instalace nesmí obsahovat vznětlivé nebo chemicky agresivní látky.

- ▶ V blízkosti zdroje tepla nepoužívejte ani neskladujte snadno vznětlivé nebo výbušné materiály (papír, benzin, ředidla, barvy atd.).
- ▶ V blízkosti zdroje tepla nepoužívejte ani neskladujte žádné korozivní látky (rozpouštědla, lepidla, čisticí prostředky obsahující chlór atd.).

Bezpečnost elektrických přístrojů pro domácí použití a podobné účely

Aby se zamezilo ohrožení elektrickými přístroji, platí podle EN 60335-1 tato pravidla:

„Tento přístroj mohou používat děti od 8 let výše, jakož i osoby se sníženými fyzickými, smyslovými nebo mentálními schopnostmi či nedostatkem zkušeností a znalostí, pokud byly pod dozorem nebo pokud byly ohledně bezpečného užívání přístroje poučeny a chápou nebezpečí, která z užívání přístroje vyplývají. Přístroj se nesmí stát předmětem dětské hry. Čištění a uživatelskou údržbu nesmějí provádět děti bez dozoru.“

„Dojde-li k poškození síťového přívodního kabelu, musí tento kabel za účelem vyloučení hrozícího nebezpečí vyměnit výrobce nebo jeho zákaznický servis nebo obdobně kvalifikovaná osoba.“

2 Údaje o výrobku

2.1 Účel použití

Plynový závěsný kotel je určen pro instalaci do systému ústředního vytápění rodinných domů, bytů a podobných objektů a k ohřevu teplé vody v integrovaném, nepřímém vytápěném zásobníku. Zařízení může být instalováno pouze do uzavřeného topného systému, podle EN 12828.

Jiné použití je v rozporu s předpisy. Z toho vyplývající škody jsou vyloučeny ze záruky.

Podnikatelské a průmyslové použití přístrojů k výrobě tepla pro technologické procesy je vyloučené.

Informace o přípustných provozních podmínkách jsou uvedeny v kapitolách návodu k montáži a údržbě pro odborníka.

2.2 Prohlášení CE

Tento přístroj vyhovuje platným požadavkům evropských směrnic 2009/142/ES, 92/42/EHS, 2006/95/ES, 2004/108/ES, 2009/125/ES, 2010/30/EU a konstrukčnímu vzoru popsanému v osvědčení o zkoušce konstrukčního vzoru ES.

Plynový spotřebič (kotel) je odzkoušen podle normy EN 677.

Obsah oxidů dusíku ve spalínách je nižší než 60 mg/kWh.

Kotel je kontrolován dle ČSN EN 483. Spolu s uvedeným zařízením je schváleno i příslušenství odvodu spalín, proto používejte originální díly Junkers.

2.3 Přehled typů

Přístroj CerapurAcu-Smart **ZWSB 30-4 E ...** je plynový kondenzační kotel s integrovaným čerpadlem vytápění, 3 cestným ventilem a integrovaným, nepřímým ohříváním zásobníkem teplé vody.

2.4 Údaje o výrobku s ohledem na spotřebu energie

Údaje o výrobku s ohledem na spotřebu energie najdete v návodu k instalaci a údržbě pro odborníka.

3 Příprava přístroje pro provoz

3.1 Přehled přípojek

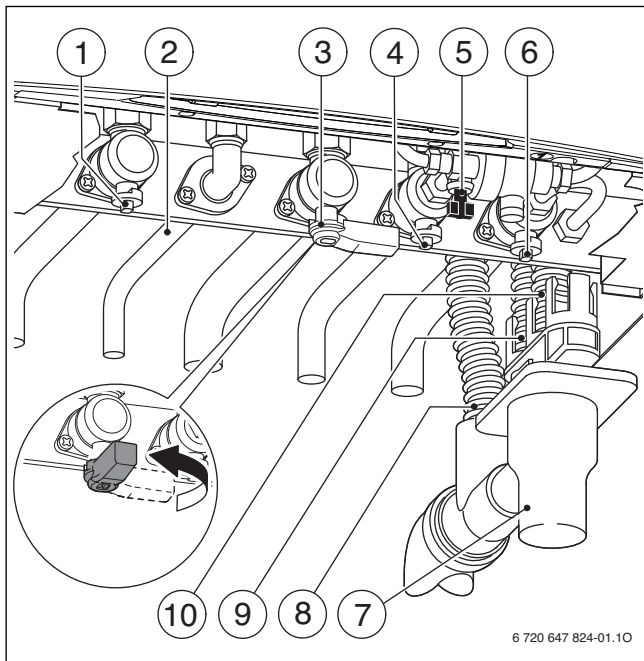

Obr. 1 Přípojky

- [1] Kohout výstupu vytápění
- [2] Teplá voda
- [3] Plynový ventil (v poloze ZAVŘENO)
- [4] Kohout studené vody
- [5] Zařízení pro doplňování
- [6] Kohout zpátečky vytápění
- [7] Trychtýřový sifon (příslušenství)
- [8] Hadice odvodu kondenzátu
- [9] Hadice od pojistného ventilu (topný okruh)
- [10] Hadice od pojistného ventilu (okruh teplé vody)

3.2 Otevření nebo zavření plynového ventilu (příslušenství)

- ▶ Chcete-li otevřít plynový ventil, stiskněte rukojeť a otáčejte jí doleva až na doraz (rukojeť ve směru proudění = otevřeno).
- ▶ Chcete-li plynový ventil zavřít, otáčejte rukojetí doprava až na doraz (rukojeť napříč směru proudění = zavřeno).

3.3 Kontrola přetlaku otopné vody

Provozní tlak činí v normálním případě 1 až 2 bary.

Pokud je potřeba vyšší hodnota nastavení, je Vám tato hodnota sdělena odborníkem.

Pokud je na tlakoměru nižší hodnota než doporučená, je potřeba zajistit doplnění otopné vody (viz bod 3.4).

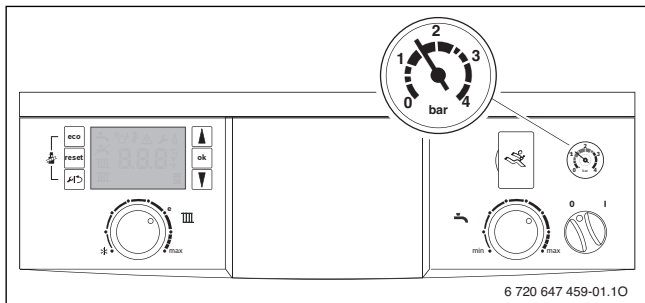

Obr. 2

3.4 Doplnění otopné vody



OZNÁMENÍ: Možnost poškození přístroje!

Při doplňování otopné vody může tepelný blok v důsledku pnutí popraskat.

- ▶ Doplnění otopné vody provádějte jen u chladného přístroje.



Plnicí zařízení se nachází dole na přístroji (→ obr. 3).

Maximální tlak 3 bary při nejvyšší teplotě otopné vody nesmí být překročen (pojistný ventil se otevře).

- ▶ Otevřete plnicí kohout a naplňte topný systém na doporučenou hodnotu přetlaku otopné vody (viz bod 3.3).

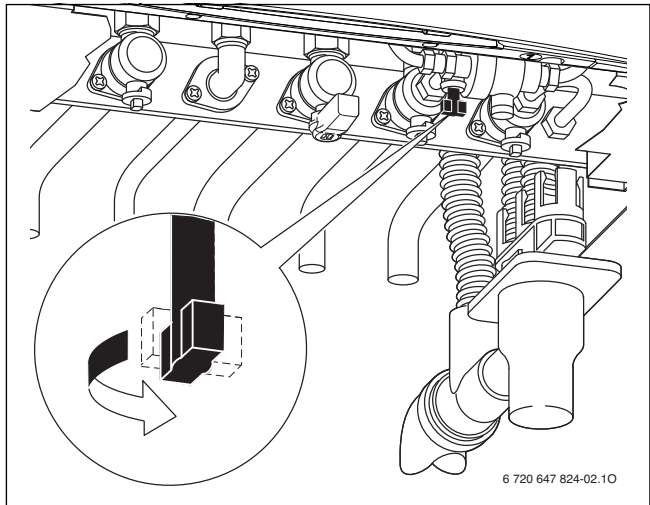

Obr. 3

- ▶ Plnicí kohout opět zavřete.

4 Obsluha

Tento návod k obsluze je určen pouze pro přístroj.
Podle použitého regulátoru může mít mnoho funkcí odlišnou obsluhu.

Použit lze následující možnosti regulace vytápění:

- ekvitermní regulátor je zabudován v přístroji, → obr. 5, [5].
- externě namontovaný ekvitermní regulátor
- prostorový regulátor teploty



Další informace najdete v návodu k obsluze regulátoru vytápění.

Na str. 27 najdete stručný návod k obsluze přístroje.

Po přečtení návodu k obsluze můžete stručný návod k obsluze přehnout směrem ven a uschovat ho v krytu přístroje.

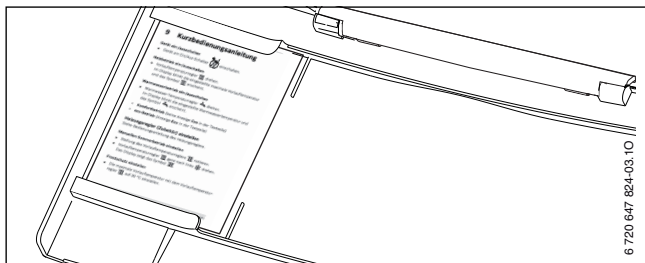

Obr. 4

4.1 Ovládací prvky a zobrazení na displeji

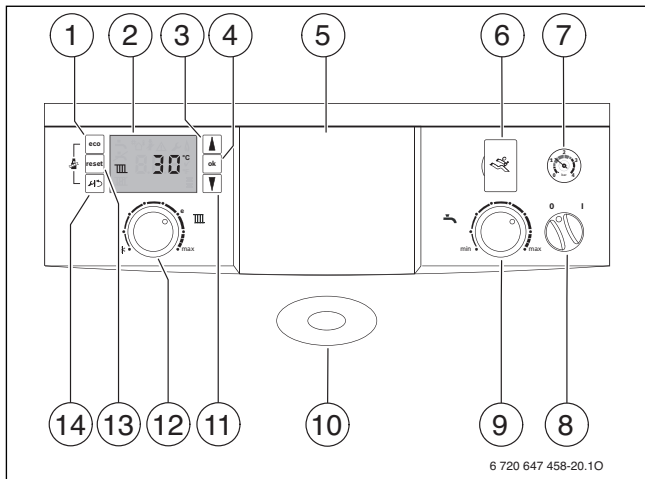

Obr. 5 Ovládací prvky

- [1] Tlačítko ECO
- [2] Displej
- [3] Tlačítko s šipkou ▲ (= procházení nahoru)
- [4] Tlačítko „ok“ (= potvrzení výběru, uložení hodnoty)
- [5] Zde může být namontován ekvitermní regulátor teploty nebo spínací hodiny (příslušenství)
- [6] Diagnostické rozhraní
- [7] Tlakoměr
- [8] Spínač Zap/Vyp
- [9] Regulátor teploty teplé vody
- [10] Kontrolka pro provoz hořáku nebo pro poruchy
- [11] Tlačítko s šipkou ▼ (= procházení dolů)
- [12] Regulátor teploty otopné vody na výstupu
- [13] Tlačítko „reset“
- [14] Servisní tlačítko ↻.

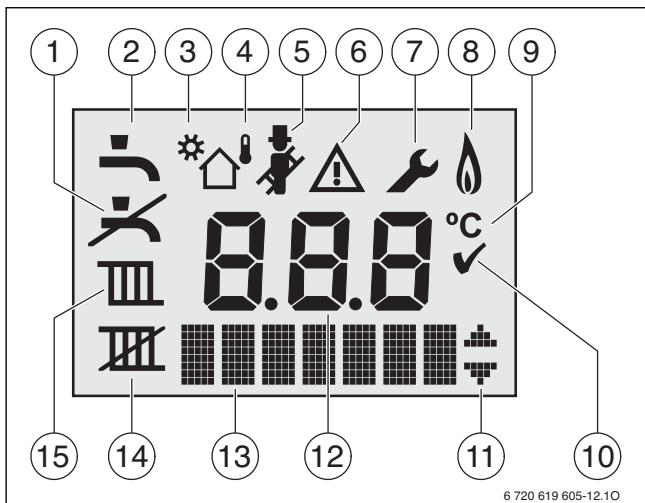

6 720 619 605-12.10

Obr. 6 Zobrazení na displeji

- [1] Žádný provoz teplé vody
- [2] Provoz teplé vody
- [3] Solární provoz
- [4] Ekvitermní provoz (regulační funkce jednotky Heatronic 4 s čidlem venkovní teploty)
- [5] Provoz „Kominík“
- [6] Porucha
- [7] Servisní provoz
- [6 + 7] Provoz údržby
- [8] Provoz hořáku
- [9] Jednotka teploty [°C]
- [10] Úspěšné uložení hodnoty
- [11] Zobrazení dalších vedlejších menu/servisních funkcí, listování pomocí tlačítek s šipkou ▲ a ▼ je možné
- [12] Abecedně-číslicové zobrazení (např. teploty)
- [13] Textový řádek
- [14] Letní provoz
- [15] Provoz vytápění

Speciální zobrazení v textovém řádku:



Funkce odvzdušnění



Program plnění sifonu

4.2 Zapnutí/vypnutí kotle

Zapnutí

- ▶ Příklad: Přístroj zapnete spínačem zap/vyp.
Displej svítí a po krátké době zobrazí teplotu otopné vody na výstupu z kotle.



Obr. 7



Objeví-li se na displeji symbol , zůstane přístroj na 15 minut na nejnižším tepelném výkonu, aby se naplnil sifon kondenzátu, pak přístroj pokračuje dle příslušného nastavení.

Vypnutí

- ▶ Příklad: Přístroj vypnete spínačem zap/vyp.
Displej zhasne.
- ▶ Pokud má být přístroj delší dobu mimo provoz: Dodržujte protizámrazovou ochranu (→ Kapitola 4.7).



Čerpadlo vytápění, které je v přístroji, je vybaveno ochranou proti zablokování, která po delší provozní odstavce zabraňuje uváznutí čerpadla. Při vypnutém přístroji není čerpadlo chráněno proti zablokování.

4.3 Zapnutí topného režimu

Maximální teplotu na výstupu lze nastavit mezi 30 °C a 82 °C¹⁾. Na displeji se zobrazuje okamžitá teplota na výstupu.





U podlahových vytápění dbejte na maximálně přípustnou teplotu na výstupu.

- Aby se max. výstupní teplota přizpůsobila otopnému systému, otočte regulátor teploty výstupní otopné vody .

Teplota výstupní otopné vody	Příklad použití
Levý doraz (žádné zobrazení teploty)	Protizámrazová ochrana přístroje (→ kapitola 4.6, str. 21)
cca 30 °C	Protizámrazová ochrana zařízení (→ kapitola 4.7, str. 22)
cca 50 °C	Podlahové vytápění
cca 75 °C	Vytápění pomocí otopných těles
cca 82 °C	Konvektorové vytápění

Tab. 2 Maximální teplota na výstupu

- Otáčejte regulátorem teploty výstupní otopné vody . Na displeji bliká nastavená maximální teplota na výstupu a objeví se symbol .



Obr. 8

1) Maximální hodnotu může servisní technik snížit.

4.4 Nastavení teploty TV (teplé vody)

Nastavení teploty teplé vody na regulátoru teploty TV 

- ▶ Otáčejte regulátorem teploty TV .

Na displeji bliká nastavená teplota teplé vody a objeví se symbol .

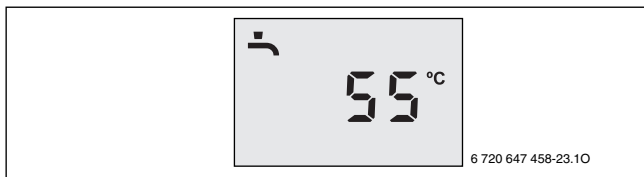

Obr. 9

Během přípravy teplé vody (nabíjení zásobníku) se na displeji zobrazuje .

Při levém dorazu (teplota se nezobrazuje) je příprava teplé vody vypnuta (protizámrazová ochrana). Displej zobrazuje symbol .

Komfortní, nebo ekonomický provoz?

- **Komfortní provoz** (v textovém řádku se nezobrazuje **Eco**)
Klesne-li teplota v zásobníku teplé vody o více než 8 K (°C) pod nastavenou teplotu, ohřívá se zásobník teplé vody opět na nastavenou teplotu. Poté přejde přístroj do provozu vytápění.
- **Ekonomický provoz** (v textovém řádku se zobrazuje **Eco**)
Klesne-li teplota v zásobníku teplé vody o více než 16 K (°C) pod nastavenou teplotu, ohřívá se zásobník teplé vody opět na nastavenou teplotu. Poté přejde přístroj do provozu vytápění.

Byl-li ekonomický provoz aktivován časovým programem regulátoru vytápění/ časovým spínačem, zobrazuje se v textovém řádku **Eco**  (viz též návod k obsluze regulátoru vytápění/časového spínače).

- ▶ Tlačítko Eco mačkejte tak dlouho, dokud se v textovém řádku nezobrazí nebo nezmizí **Eco**.

4.5 Regulace vytápění

- ▶ Regulaci vytápění lze uskutečňovat topným zařízením nebo samostatným regulátorem vytápění (příslušenství). Možná nastavení si nechte předvést vaším servisním technikem.





4.6 Zapnutí/vypnutí letního provozu

Čerpadlo vytápění, a tím i vytápění, jsou vypnuté. Zásobování teplou vodou, napájení regulace vytápění a spínacích hodin el. proudem zůstávají zachovány.



OZNÁMENÍ: Možnost poškození zařízení mrazem!

V letním provozu zůstává aktivní pouze ochrana přístroje proti zamrznutí. (Při letním provozu není zajištěna protizámrazová ochrana celého topného systému.)

- ▶ Při nutnosti zajištění protizámrazové ochrany systému nechte přístroj zapnutý, regulátor výstupní teploty otopné vody  nastavte minimálně do polohy 1.
- ▶ Poznamenejte si polohu regulátoru výstupní teploty otopné vody .
- ▶ Regulátor výstupní teploty otopné vody  otočte zcela doleva . Tím je zapnut Letní provoz.
Displej zobrazuje symbol .

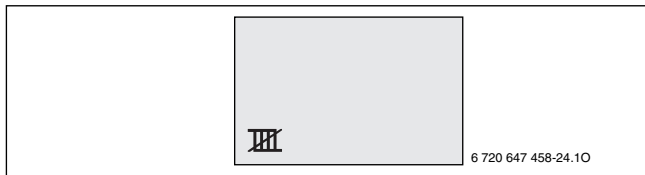

Obr. 10

Další pokyny jsou uvedeny v návodu k obsluze regulátoru.

4.7 Nastavení protizámrazové ochrany

Protizámrazová ochrana pro topný systém:

- ▶ Nechte přístroj zapnutý.
- ▶ Maximální teplotu na výstupu nastavte regulátorem výstupní teploty  na 30 °C.

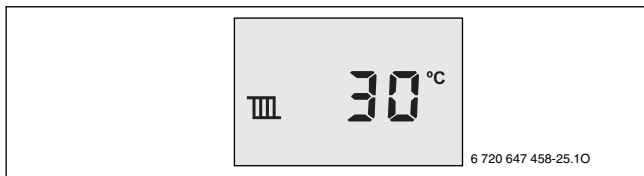

Obr. 11

-nebo- chcete-li nechat přístroj vypnutý:

- ▶ Nechte si odborníkem do otopné vody přimíchat nemrznoucí prostředek (viz Návod k instalaci) a vypustit okruh teplé vody.

Další pokyny jsou uvedeny v návodu k obsluze regulátoru.

Protizámrazová ochrana zásobníku:

- ▶ Regulátor teploty teplé vody  otočte k levému dorazu. Displej zobrazuje symbol .

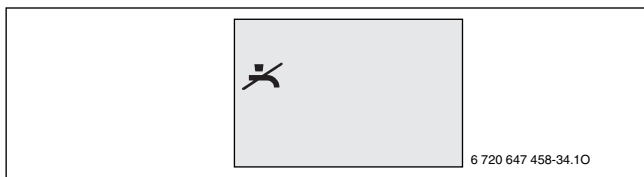

Obr. 12

5 Úsporná opatření k šetření energie

Úsporné vytápění

Přístroj je konstruován tak, aby spotřeba plynu a zatížení životního prostředí bylo co nejnižší a pohoda co nejvyšší. Přívod plynu k hořáku je regulován v souladu s příslušnou potřebou tepla v bytě. Sníží-li se potřeba tepla, pracuje dále přístroj s menším plamenem. Odborník nazývá tento proces spojitou regulací. Spojitou regulací se snižuje kolísání teplot a rozložení tepla v místnostech je rovnoměrnější. Může se tak stát, že přístroj, i když je delší dobu v provozu, spotřebovává méně energie, než přístroj, který se neustále zapíná a vypíná.

Prohlídka/údržba

Aby spotřeba plynu, spolehlivost zařízení a zatížení životního prostředí zůstalo po dlouhou dobu co nejideálnější, doporučujeme Vám uzavřít s vyškolenou a autorizovanou servisní firmou smlouvu o provádění pravidelných ročních servisních prohlídek a údržby, pokud je připojený i zásobník TV, je nutno zajistit pravidelné prohlídky a údržbu i pro něj.

Regulace vytápění

Další informace najdete v příslušném návodu k instalaci a obsluze regulátoru.

Termostatické ventily

Termostatické ventily úplně otevřete, aby v daném případě mohla být požadovaná teplota prostoru dosažena. Teprve poté, co se po delší dobu nepodařilo dosáhnout teploty, můžete požadovanou teplotu prostoru na regulátoru změnit.

Podlahové vytápění

Výstupní teplotu nenastavujte vyšší, než je výrobcem doporučená maximální výstupní teplota.

Větrání

Nevětrejte pootevřením oken. Jinak z místnosti stále uniká teplo, aniž by se vzduch v místnosti podstatně zlepšil. Je lepší na krátkou dobu úplně otevřít okna.

Během větrání termostatické ventily uzavřete.

Teplá voda

Teplotu teplé vody volte vždy co nejnižší.

Nízké nastavení teploty na regulátoru teploty znamená velkou úsporu energie.

Vysoké teploty teplé vody kromě toho způsobují závápnění a zhoršují tím funkci přístroje (např. delší doby ohřevu nebo nižší výtokové množství).

Cirkulační čerpadlo teplé vody zásobníku

Případně přítomné cirkulační čerpadlo teplé vody nastavte prostřednictvím časového programu v souladu s individuální potřebou (např. ráno, v poledne, večer).

6 Odstraňování poruch

Řídicí jednotka hlídá všechny bezpečnostní, regulační a řídicí komponenty.

Dojde-li během provozu k poruše, zobrazí se symbol .

Zobrazuje-li se symbol  :

- ▶ Jednotku vypněte a opět zapněte.

-nebo-

- ▶ Tlačítko **Reset** stiskněte na tak dlouhou dobu, dokud se v textovém řádku nezobrazí **Reset**.

Jednotka se opět uvede do provozu a na displeji je zobrazena výstupní teplota.

Nelze-li poruchu odstranit:

- ▶ Zavolejte vyškolený autorizovaný servis a sdělte mu poruchu a data přístroje.

Údaje o přístroji

Požadujete-li servisní služby, je výhodné sdělit přesnější údaje o přístroji. Tyto údaje získáte z typového štítku nebo z nálepky s typem přístroje umístěné v krytu, případně si je nechte doplnit přímo servisním technikem.

Označení přístroje (např. CerapurAcu-Smart ZWSB 30-4 E ...):

.....

Sériové číslo:

Datum uvedení do provozu:

Zhotovitel systému (instalace kotle):

7 Údržba

Inspekce a údržba

Provozovatel je odpovědný za bezpečnost a ekologickou nezávadnost topného systému (zákon pro ochranu před imisemi).

S autorizovanou servisní firmou proto uzavřete smlouvu o provádění údržby a inspekcí, která bude obsahovat roční prohlídku a údržbu dle potřeb. Zajistí Vám to vysokou účinnost při ekologickém spalování.

Čištění opláštění

Opláštění otřete navlhčeným hadříkem. Nepoužívejte hrubé mechanické nebo chemicky agresivní čisticí prostředky.

8 Ochrana životního prostředí a likvidace odpadu

Ochrana životního prostředí je hlavním zájmem značky Bosch Termotechnika. Kvalita výrobků, hospodárnost provozu a ochrana životního prostředí jsou rovnocenné cíle. Výrobky striktně dodržují předpisy a zákony pro ochranu životního prostředí.

Pro ochranu přírody používáme v aspektu s hospodárným provozem ty nejlepší materiály a techniku.

Balení

Obal splňuje podmínky pro recyklaci v jednotlivých zemích a všechny použité komponenty a materiály jsou ekologické a je možno je dále využít.

Starý přístroj

Staré přístroje jsou z materiálů, které by se měly recyklovat.



Konstrukční skupiny lze snadno oddělit a umělé hmoty jsou označeny. Díky tomu lze rozdílné konstrukční skupiny roztrždit a provést jejich recyklaci, příp. likvidaci.

9 Stručný návod k obsluze



Zapnutí/vypnutí kotle

- ▶ Příklad: Přístroj zapnete spínačem zap/vyp .

Zapnutí/vypnutí provozu vytápění

- ▶ Otáčejte regulátorem teploty výstupní otopné vody . Na displeji bliká nastavená maximální teplota na výstupu a objeví se symbol .





Nastavení provozu teplé vody

- ▶ Otáčejte regulátorem teploty TV . Na displeji bliká nastavená teplota teplé vody a objeví se symbol .
- **Komfortní provoz** (v textovém řádku chybí údaj **Eco**)
- **Ekonomický provoz** (v textovém řádku je údaj **Eco**)

Nastavení regulátoru vytápění (příslušenství)

Viz návod k obsluze regulátoru vytápění.

Zapnutí/vypnutí letního provozu

- ▶ Poznamenejte si polohu regulátoru výstupní teploty otopné vody .
- ▶ Regulátor výstupní teploty otopné vody  otočte zcela doleva . Tím je zapnut Letní provoz. Displej zobrazuje symbol .

Nastavení protizámrazové ochrany

- ▶ Maximální teplotu na výstupu nastavte regulátorem výstupní teploty otopné vody  na 30 °C.

Index

B	
Balení	26
D	
Druh plynu	9
E	
Ekonomický provoz	27
I	
Indikace poruchy.....	25
L	
Likvidace	26
N	
Nastavení	
Provoz teplé vody	27
Nastavení provozu teplé vody.....	27
O	
Ochrana životního prostředí.....	26
P	
Poruchy	25
Použití v souladu se stanoveným účelem	6
Prohlášení o shodě konstrukčního vzoru	9
Protizámrazová ochrana.....	22, 27
R	
Recyklace	26
Regulátor vytápění	21
Regulátoru vytápění.....	27

S

Spotřeba energie	9
Správné použití	9
Starý přístroj	26

T

Typový přehled	9
----------------------	---

U

Údaje o kotli	9
Prohlášení o shodě konstrukčního vzoru	9
Správné použití	9
Typový přehled	9
Údaje o výrobku s ohledem na spotřebu energie	9
Uvedení do provozu	10

V

Vyháška o úspoře energie (EnEV)	21, 27
Vypnutí	
Letní provoz	21, 27
Vypnutí kotle	18

Z

Zapnutí	
Letní provoz	27
Manuální letní provoz	21
Provoz teplé vody	27
Provoz vytápění	27
Zapnutí kotle	19
Zapnutí provozu vytápění	27
Zapnutí/vypnutí letního provozu	21, 27
Zapnutí/vypnutí manuálního letního provozu	21, 27

Poznámky

Poznámky



Bosch Termotechnika s.r.o.

Obchodní divize Junkers

Průmyslová 372/1

108 00 Praha 10

Tel.: 840 111 190

E-mail: junkers.cz@bosch.com

Internet: www.junkers.cz