

AURATON 200 RTH

www.auraton.cz

Návod k obsluze

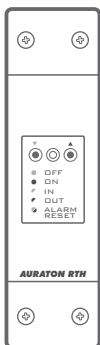

CE

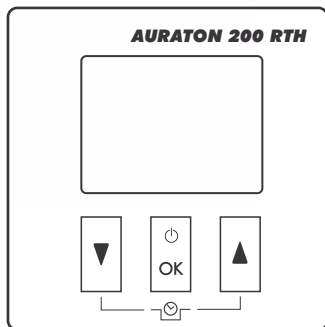

Blahopřejeme Vám k nákupu nejnovějšího regulátoru teploty vyvinutého na základě nejmodernějšího mikroprocesoru.

AURATON 200 RTH



Funkce „FrostGuard“:

Chrání před zamrznutím místnosti



Možnost cyklického snížení naprogramované teploty o 3°C po dobu 6 hodin.

LCD

Podsvícený LCD displej

Podsvícený displej umožňuje dohled nad provozem zařízení i ve slabě osvětlených místnostech.

Volitelné prvky systému



AURATON H-1

Okenní klika (prvek prodáváný samostatně)

Volitelným prvkem systému je okenní klika vybavená vysílačem a čidly své polohy. Díky tomu upevněná klika předává informace o stavu okna. Klika rozeznává 4 polohy okna: otevřené, zavřené, pootevřené a nedovřené (mikroventilace). Klika vysílá informaci do přijímače RTH, který rozhoduje o sepnutí relé, např. vypnutí topného zařízení v případě otevření okna nebo snížení teploty o 3°C při pootevření okna, což umožňuje úsporu energie. Jeden přijímač RTH obsluhuje maximálně 25 klik.



AURATON T-2

Teploměr (prvek prodáváný samostatně)

Volitelný prvek systému, který umožňuje kontrolu teploty v jiné místnosti než v té, ve které se nachází termostat AURATON 2025 RTH.

Popis regulátoru teploty AURATON 200 RTH

Na přední části krytu se nachází podsvícený LCD displej a tři funkční tlačítka.

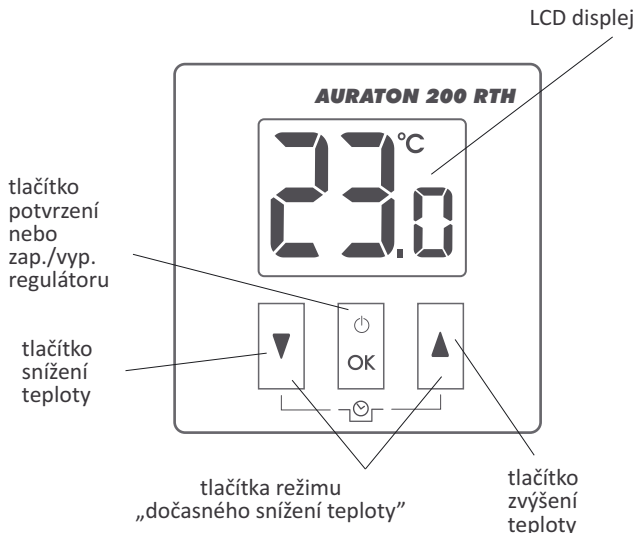

- **přidržení** – zap./vyp. regulátor (⏻)
- **krátké stisknutí** – potvrzuje nastavení teploty (OK)

Displej

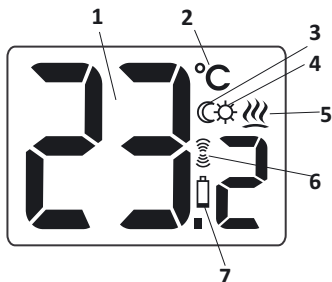

1. Teplota

V režimu normálního provozu zobrazuje regulátor teploty místnosti, ve které je aktuálně nainstalován.

2. Jednotka teploty (°C)

Informuje o zobrazení teploty ve stupních Celsia.

3. Ukazatel režimu „dočasného snížení teploty“ (C)

Objevuje se při spuštění programu „dočasného snížení teploty“.

4. Ukazatel naprogramování režimu „dočasného snížení teploty“ (☼)

Zobrazuje uživatelem naprogramovaný režim „dočasného snížení teploty“. Ukazuje se v okamžiku, kdy režim není aktuálně spuštěn, ale funkce „dočasného snížení teploty“ je aktivní (*více informací v kapitole „Nastavení režimu dočasného snížení teploty“*).

5. Ukazatel sepnutí regulátoru (≡)

Informuje o stavu provozu zařízení. Je viditelný v okamžiku sepnutí ovládaného zařízení.

6. Symbol vysílání (📶)

Zobrazuje komunikaci s přijímačem.

7. Vybité baterie (🔋)

Ukazatel viditelný v okamžiku překročení přípustné úrovně napětí baterií. Je nutná jejich co nejrychlejší výměna.

Popis přijímače AURATON RTH

Přijímač AURATON RTH spolupracuje s bezdrátovým termostatem AURATON 2025 RTH. Přijímač je upevněn u topného nebo klimatizačního zařízení a může pracovat při zatížení 16A.

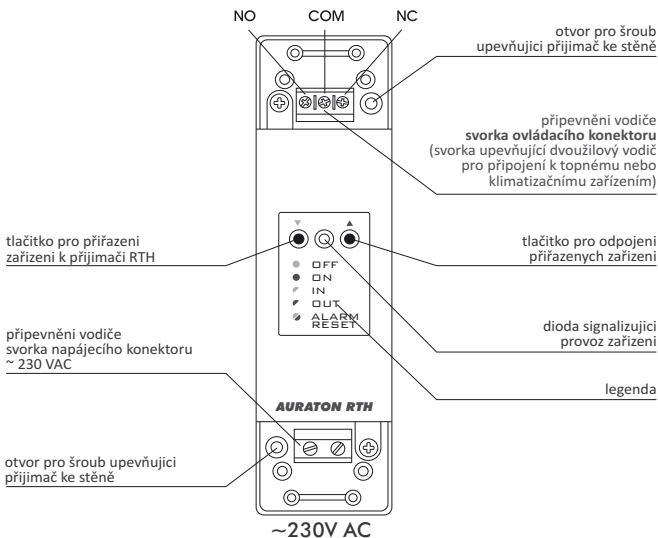

Legenda - popis signalizace diody

- □ OFF **Dioda svítí zeleně** – ovladane zařízení je vypnuto (sepnuté kontakty COM a NC).
- □ ON **Dioda svítí červeně** – ovladane zařízení je zapnuto (sepnuté kontakty COM a NO).
- ◐ IN **Dioda bliká zeleně** – přijímač RT čeka na přiřazení zařízení - (*kapitola: „Přiřazení bezdrátového termostatu AURATON 2025 RTH k přijímači RTH“*).
- ◐ OUT **Dioda bliká červeně** – přijímač RTH čeka na odpojení dříve přiřazeného zařízení - (*kapitola: „Odpojení termostatu od přijímače RTH“*).
- ◐ ALARM RESET **Dioda bliká střídavě červeně a zeleně:**
ALARM - přijímač RTH ztratil spojení s některým z přiřazených zařízení - (*kapitola: „Mimořádné situace“*)
RESET - opřijímač RTH odpojuje všechna dříve přiřazená zařízení - (*kapitola: „Odpojení všech zařízení přiřazených k přijímači RTH“*)

Výběr správného umístění termostatu AURATON 200 RTH

Na správnou funkci termostatu má ve velké míře vliv jeho umístění. Situování v místě bez cirkulace vzduchu nebo přímo na slunném místě způsobuje nesprávnou kontrolu teploty. Aby byl zajištěn správný provoz termostatu, je třeba ho nainstalovat na vnitřní stěnu budovy (na příčku). Je třeba vybrat místo, ve kterém se pobývá nejčastěji, s neomezenou cirkulací vzduchu. Vyhnout se blízkosti zařízení emitujících teplo (televizor, topné těleso, lednice) nebo místům vystaveným přímému působení slunce. Termostat by neměl být umístěn přímo u dveří, aby nebyl vystaven chvěni.

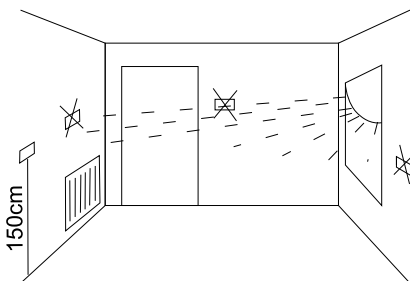

Instalace / Výměna baterií u AURATONU 200 RTH

Prostory pro baterie se nacházejí uvnitř regulátoru po obou stranách displeje. Abyste mohli nainstalovat baterie, je nutné sejmout kryt regulátoru způsobem znázorněným na obrázku.

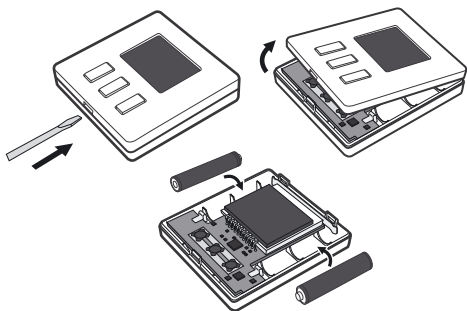

Vložte dvě baterie AAA 1,5 V do prostoru pro baterie a věnujte pozornost správné polarizaci baterií.

Upevnění regulátoru teploty AURATON 200 RTH na stěnu

K upevnění regulátoru AURATON 200 RTH na stěnu je nutné:

1. Sejmout kryt regulátoru (způsobem znázorněným v kapitole „Instalace / Výměna baterií“).
2. Do stěny vyvrtat dva otvory o průměru 6 mm (rozteč otvorů si označte pomocí zadní části krytu regulátoru).

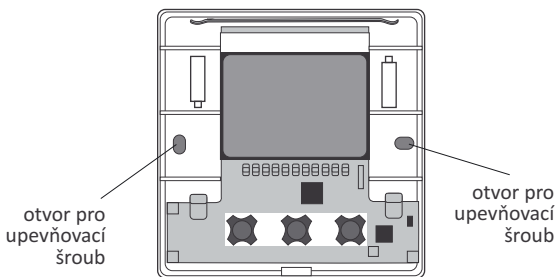

3. Vložte do vyvrtaných otvorů hmoždinky.
4. Přišroubujte zadní část krytu regulátoru ke stěně pomocí šroubků přiložených k sadě.
5. Vložte baterie a připevněte kryt regulátoru.

POZOR: V případě dřevěné stěny není nutné používat hmoždinky. Postačí vyvrtat otvory o průměru 2,7 mm (namísto 6 mm) a šrouby upevnit přímo do dřeva..

Alternativní způsoby montáže

Regulátor lze připevnit k hladkému povrchu např. pomocí oboustranné pásky.

Regulátor lze také postavit na libovolné místo na rovný povrch pomocí podpěrky, která se nachází na zadní části krytu.

Způsob montáže přijímače RTH

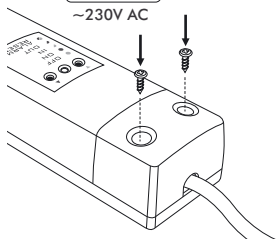
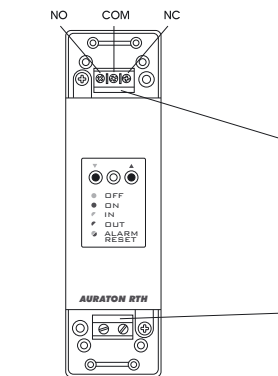
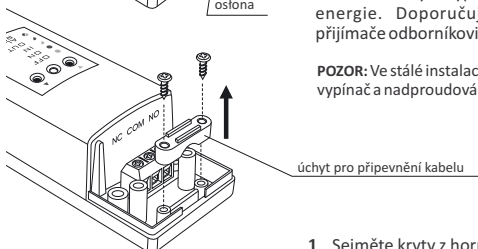
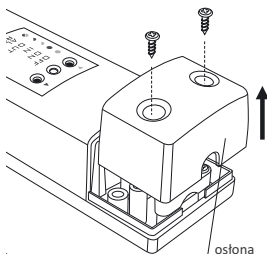

POZO!



Kabely dodané v sadě společně s regulátorem jsou přizpůsobeny pro přenos zatížení s max. hodnotou 2,5 A.



V případě připojení zařízení s větším výkonem je nutné tyto kabely vyměnit za jiné, s odpovídajícím průřezem.

Pozor: během instalace přijímače AURATON RTH musí být vypnutý přívod elektrické energie. Doporučujeme svěřit instalaci přijímače odborníkovi.

POZOR: Ve stálé instalaci budovy se musí nacházet vypínač a nadproudová ochrana.

1. Sejměte kryty z horní a dolní části přijímače AURATON RTH.
2. Sejměte úchyty pro připevnění kabelu z horní a dolní části přijímače AURATON RTH.
3. Topné zařízení připojte ke **svorkám spoje ovládání** přijímače AURATON RTH. Je nutné postupovat v souladu se servisním návodem topného zařízení. Nejčastěji jsou požívány svorky **COM** (společný) a **NO** (obvod normálně otevřený).
4. Připojit napájecí kabely do **sverek spoje napájení** přijímače AURATON RTH při dodržení pravidel bezpečnosti
5. Po připojení je nutné kabely znehybnit pomocí úchytů pro připevnění kabelů a opětovně přišroubovat kryty k přijímači AURATON RTH.

Přípevnění přijímače RTH ke stěně

Pro přípevnění přijímače AURATON RTH ke stěně je nutné:

- 1) Sejmout kryty z horní a dolní části regulátoru (viz kapitola „Způsob montáže přijímače RTH“).
- 2) Označit na stěně polohu otvorů pro upevňovací šrouby.
- 3) V označených místech vyvrtat otvory o průměru hmoždinek přiložených k sadě (5 mm).
- 4) Do vyvrtaných otvorů vložit hmoždinky.
- 5) Přišroubovat přijímač RTH pomocí šroubů ke stěně tak, aby dobře přidržovaly přijímač.

otvor na šroub pro přípevnění
přijímače ke stěně

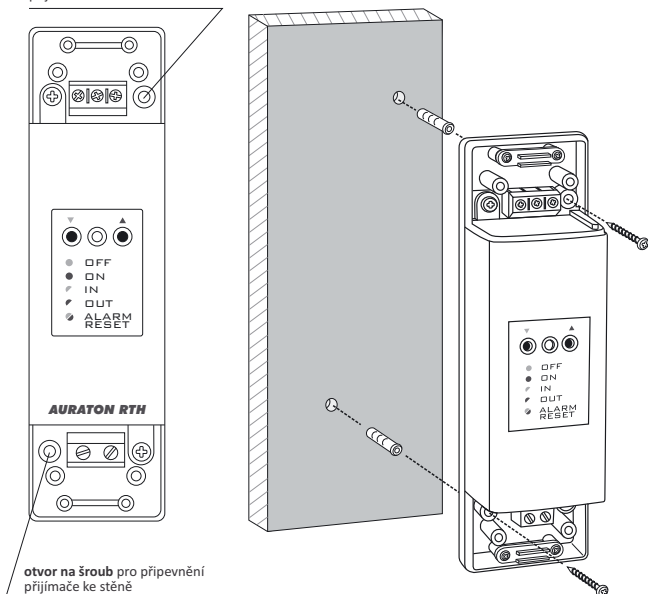

POZOR: V případě dřevěné stěny není nutné používat hmoždinky. Stačí vyvrtat otvory o průměru 2,7 mm (místo 5 mm) a šrouby zašroubovat přímo do dřeva.

POZOR: Neumísťovat přijímač RTH do kovových schránek (např. montážní schránka, kovový kryt kotle), aby nedocházelo k rušení práce regulátoru

Párování bezdrátového regulátoru AURATON 200 RTH s přijímačem RTH

POZOR: Bezdrátový regulátor AURATON 200 RTH, prodáváný společně s přijímačem AURATON RTH, je již spárován. Zařízení zakoupená samostatně musí být spárována.

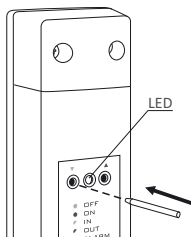

- 1. Párování** regulátoru 200 RTH s přijímačem RTH je iniciováno stisknutím levého tlačítka párování (zelený trojúhelník ▼) na přijímači RTH a přidržením po dobu nejméně 2 sekund, dokud nezačne dioda blikat zeleně, pak tlačítko uvolnit.

Přijímač AURATON RTH čeká na spárování 120 sekund. Po této době se automaticky vrátí k normální práci.

- 2.** Na regulátoru AURATON 200 RTH stiskneme nejednou tlačítka ▼ – OK nebo OK – ▲ po dobu 6 sekund o okamžiku, kdy se symbol vysílání (📶) rozsvítí na displeji.

- 3.** Úspěšné dokončení párování je signalizováno přestáním zeleného blikání LED diody na přijímači AURATON RTH a přechodem přijímače k normální práci.

V případě vzniku chyby během párování je nutné opakovat kroky 1 a 2. Při dalších chybách je nutné odhlásit všechna zařízení prostřednictvím RESET přijímače RTH (viz „RESET – odhlášení všech zařízení přiřazených k přijímači RTH“) a pokusit se znovu spárovat zařízení.



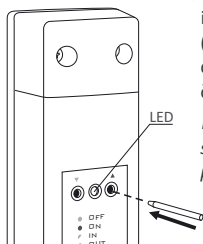

POZOR: K jednomu přijímači může být přiřazen pouze 1 regulátor teploty.

Odhlášení regulátoru z přijímače RTH





- 1. Odhlášení** regulátoru 200 RTH z přijímače RTH je iniciováno stisknutím pravého tlačítka odhlášení (červený trojúhelník ▲) na přijímači a přidržením po dobu nejméně 2 sekund, dokud nezačne dioda blikat červeně, pak tlačítko uvolnit.

Přijímač AURATON RTH čeká na odhlášení zařízení 120 sekund. Po této době se automaticky vrátí k normální práci.

2. Na regulátoru AURATON 200 RTH stiskneme nejdříve tlačítka  –  nebo  –  po dobu 6 sekund do okamžiku, kdy se symbol vysílání  rozsvítí na displeji.
3. Úspěšné dokončení odhlášení je signalizováno přestáním červeného blikání LED diody na přijímači AURATON RTH a přechodem přijímače k normální práci.

V případě vzniku chyby během odhlášení je nutné opakovat kroky 1 a 2. Při dalších chybách je nutné odhlásit všechna spárovaná za řízení (viz „RESET – odhlášení všech zařízení přiřazených k přijímači RTH“).

RESET - odhlášení všech zařízení přiřazených k přijímači RTH

Za účelem odhlášení všech spárovaných zařízení v přijímači RTH je nutné současně stisknout obě tlačítka párování a odhlášení po dobu nejméně 5 sekund  , dokud se signalizace diody nezmění na střídavé blikání v zelené a červené barvě. Pak uvolnit obě tlačítka.

Úspěšné dokončení odhlášení všech zařízení je signalizováno po dobu ca 2 sekund – změnou signalizace na zelenou barvou a následně krátkým zhasnutím.

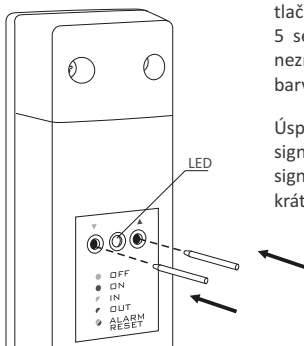

POZOR: Pokud po RESETU odpojíme přijímač RTH od napájení, a následně opětovně zapneme napájení, pak se přijímač automaticky nastaví do režimu „párování“ na 120 sekund. Identicky se chová přijímač RTH, který je nově zakoupený (nekoupený v sadě s regulátorem), který nemá z výroby spárovaná zařízení

Signalizace práce a příjmu balíku dat

Každý příjem rádiového přenosu od spárovaného zařízení je v přijímači AURATON RTH signalizován dočasnou změnou barvy LED diody na oranžovou. Po zapojení relé má LED dioda červenou barvu, po vypnuté relé má LED dioda zelenou barvu.

První zprovoznění regulátoru AURATON 200 RTH

Po správném umístění baterií do drážek pro baterie se na LCD displeji na sekundu objeví všechna jeho pole (test displeje), v následně se objeví číslo verze naprogramování.

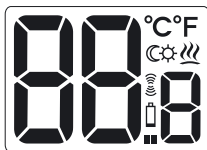

Po chvíli bude automaticky zobrazena aktuální teplota, která je v místnosti. Regulátor je připraven k provozu.





Nastavení teploty

POZOR: První stisknutí libovolného funkčního tlačítka vždy zapne podsvícení displeje a teprve následující vyvolá funkci klávesy.

Pro nastavení požadované teploty při normálním provozu je nutné:

1. Stisknout tlačítko  nebo . Segment odpovídající za zobrazení teploty přejde do režimu úprav a začne blikat.



2. Tlačítka  a  nastavujeme požadovanou teplotu s přesností do 0,2°C.

3. Výběr potvrzujeme krátkým stisknutím klávesy .



Funkce FrostGuard



Regulátor AURATON 200 RTH je vybaven speciální funkcí „FrostGuard“, chránící místnost před případným promrznutím. Tato funkce se aktivuje, když je **regulátor vypnutý**.

Pokud je regulátor vypnutý a teplota v místnosti klesne na 2°C, objeví se na displeji symboly Fr () a  , přičemž je vyslán signál do přijímače, který sepne topení. Když se teplota zvýší na 2,2°C, displej opětovně zhasne, je vyslán signál do přijímače, který vypne topení.

Nastavení režimu „dočasného snížení teploty“





V případě, kdy bychom chtěli z různých důvodů každý den ve stejný čas snížit teplotu, která je v místnosti o 3°C, existuje možnost její dočasné redukce na dobu 6 hodin. Pro provedení této funkce je nutné:

1. Stisknout a přidržet po 3 sekundy obě tlačítka  .
Na displeji se objeví symbol měsíce (☾).
2. Regulátor přechází do režimu „dočasného snížení teploty“ a **každý den ve stejný čas** bude snižovat teplotu naprogramovanou v normálním režimu o 3°C po dobu 6 hodin.

POZOR: Po 6 hodinách se regulátor vrátí k základnímu nastavení teploty. Místo symbolu měsíce (☾) se na obrazovce objeví symbol slunce (☀).

POZOR: Režim „dočasného snížení teploty“ začíná vždy v okamžiku zapnutí funkce. Znamená to, že případnou dočasnou redukci teploty je nutné naprogramovat v době, kdy chceme, aby k takové změně došlo.

Vypnutí režimu „dočasného snížení teploty“

By wyłączyć tryb „czasowego obniżenia temperatury“ należy ponownie nacisnąć i przytrzymać przez 3 sekundy przyciski  .

Na displeji zhasne symbol měsíce (☾) nebo slunce (☀) a bude zobrazena pouze teplota místnosti. Regulátor se vrátil k normálnímu režimu provozu..



Provoz přijímače RTH s topným zařízením

Základní konfigurace zařízení



AURATON RTH

Přijímač napojený
k topnému zařízení



AURATON 200 RTH

Bezdrátový
termostat

Dodatečná systémová zařízení



AURATON T-2

Bezdrátový teploměr
(samostatně prodejný)



AURATON H-1

Okenní klika
(samostatně
prodejna)

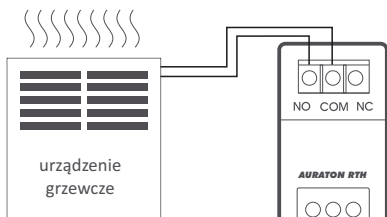

Zjednodušené schéma
připojení **AURATON RTH**
s topným zařízením

Spolupráce přijímače AURATON RTH s termostatem AURATON 200 RTH a/nebo teploměrem AURATON T-2

Činnost regulace teploty v přijímači je založena na dvupolohovém algoritmu (zapnuto/vypnuto), který využívá jeden nebo dva snímací prvky.

- Termostat **AURATON 200 RTH** umožňuje nastavení teploty a/nebo její průběžnou kontrolu.
- Teploměr **AURATON T-2** podává pouze informace o průběžné teplotě bez možnosti její manuální změny.

A) Manuální nastavení – pokud přiřazujeme k přijímači RTH termostat AURATON 200 RTH, máme možnost ručního nastavení teploty a její kontroly v místě připevnění termostatu 200 RTH.

B) Dálkové nastavení – jestliže k temuž přijimači RTH dodatečně přiřadíme teploměr T-2, termostat AURATON 200 RTH zachová schopnost nastavení teploty, avšak její kontrola bude uskutečňována pouze pomocí přiřazeného teploměru T-2. Umožňuje to kontrolu teploty v jiné místnosti než te, ve které je umístěn termostat AURATON 200 RTH.

Příklad: Pokud chceme, aby v „dětském pokoji“ vždy byla teplota 22°C, avšak nechceme, aby děti měly možnost měnit teplotu, nainstalujeme teploměr T - 2 do tohoto pokoje a termostat AURATON 200 RTH např. do kuchyně. Díky takovému řešení bude v „dětském pokoji“ vždy teplota 22°C nezávisle na výkyvech teploty, k jakým dochází v kuchyni.

C) Tovární nastavení (20°C) - pokud k přijimači RTH přiřadíme pouze teploměr T-2, nebude možné ručně nastavení teploty, a přijimač RTH bude udržovat tovární nastavení teploty 20°C.

POZOR!

1. Velmi důležité je pořadí přiřazování termostatu AURATON 200 RTH a teploměru T-2. Pokud chceme uskutečnit dálkové nastavení, v první řadě je třeba k přijimači RTH přiřadit termostat AURATON 200 RTH, a následně teploměr T-2. Obrácené přiřazování způsobuje automatické odpojení dříve přiřazeného teploměru T-2 a přechod do režimu provozu popsaného v bodě A.
2. Přijimač RTH může pracovat pouze s jedním termostatem AURATON 200 RTH a/nebo jedním teploměrem T-2. Přiřazení nového termostatu způsobí odpojení dříve přiřazeného termostatu a teploměru T-2. Přiřazení nového teploměru T-2 způsobí odpojení pouze dříve přiřazeného teploměru T-2.
3. Termostat 200 RTH a/nebo teploměr T-2 může pracovat s nekonečným množstvím přijimačů, *např. jeden termostat může ovládat zároveň dvě nezávislá topná zařízení.*

Spolupráce s regulátorem AURATON 200 RTH a/nebo teploměrem AURATON T-2 a klikami AURATON H-1

Z výchozího nastavení nemá přijímač AURATON RTH přiřazenou žádnou kliku AURATON H-1 nebo čidlo polohy okna AURATON W-1, a tedy přijímač je původně ovládán z napojeného termostatu AURATON 200 RTH a/nebo teploměru AURATON T-2. V momentě, kdy k přijímači RTH přiřadíme alespoň jednu kliku H-1, bude ovládání za pomoci relé probíhat následovně:

A) Zavřené nebo nedovřené okno (mikroventilace).

Pokud k přijímači přiřadíme kliky H-1 a všechna okna jsou zavřena nebo nedovřena, relé nadále udržuje nastavení z přiřazeného termostatu AURATON 200 RTH a/nebo teploměru T-2.

B) Pootevřené okno.

Pokud pootevříme alespoň jedno okno, dojde v přijímači AURATON RTH ke snížení nastavené teploty termostatu AURATON 200 RTH o 3°C. Tento stav bude trvat do doby, kdy všechna okna přiřazená k přijímači RTH budou zavřena nebo nedovřena. *Příklad: Na termostatu AURATON 200 RTH máme nastavenou udržovanou teplotu 21°C. Následně pootevříme okno s připojenou klikou H-1. Přijímač RTH bude v místnosti udržovat teplotu 18°C.*

C) Otevřené okno.

Pokud otevříme okno s připojenou klikou H-1 na déle než 30 sec, relé v přijímači AURATON RTH bude vypnuto a topné zařízení se rovněž vypne. Jestliže všechna připojená okna budou opětovně v jiné poloze než otevřeno, přijímač RTH se vrátí k normální spolupráci s termostatem AURATON 200 RTH a/nebo teploměrem T-2, ne však dříve, než za 90 sec od vypnutí relé. Jde o záměrné zpoždění, aby tak bylo zabráněno příliš náhlým přechodům topných zařízení mezi stavy zapnuto-vypnuto. Pokud by však teplota v místnosti klesla pod 7°C, relé v přijímači se sepne nezávisle na poloze oken a uvede do činnosti topné zařízení, aby bylo zabráněno promrznutí místnosti.

D) Ztráta signálu.

Pokud přijímač RTH ztratí signál z připojené kliky H-1 (3 po sobě následující ztracené přenosy), změní se statut tohoto okna na zavřené. Po obnovení přenosu je klika H-1 opětovně správně diagnostikováno přijímačem RTH.

Mimořádné situace

- Pokud ztratíme 3 po sobě následující přenosy (po 15 minutách) z regulátoru AURATON 200 RTH a/nebo teploměru T-2, dojde k signalizaci poruchy na přijímači RTH (nepřetržité blikání LED diody střídavě červenou a zelenou barvou). Až do odstranění problému přejde přijímač RTH na uložený cyklus sepnutí/vypnutí z posledních 24 hod.
- Pokud se oba signály obnoví (z regulátoru AURATON 200 RTH a teploměru T-2), chyba je vymazána a přijímač přejde k normálnímu provozu.
- Pokud se obnoví pouze signál teploměru T-2, přijímač využije poslední uložené nastavení, udržuje ho a nadále signalizuje poruchu.
- Pokud máme k přijímači přiřazeny kliky H-1, teploměr T-2 a regulátor AURATON 200 RTH (teplota je měřena teploměrem T-2), dojde k udržování provozního cyklu z posledních 24 hod. pouze po ztrátě signálu z teploměru T-2. Pokud je ztracen pouze signál z regulátoru AURATON 200 RTH, udržuje přijímač RTH automaticky naposledy zapamatované nastavení regulátoru AURATON 200 RTH, ale rovněž signalizuje poruchu.
- Pokud máme k přijímači RTH přiřazeny pouze kliky H-1 a přiřazený samotný teploměr T-2 bez regulátoru AURATON 200 RTH, bude přijímač RTH udržovat stálou továrně nastavenou teplotu na 20°C. Pokud pootevřeme kterékoli okno s přiřazenou klikou H-1, bude udržována teplota 17°C. Pokud kterékoli okno s přiřazenou klikou H-1 otevřeme, vypne přijímač RTH topné zařízení, avšak opětovně ho zapne, pokud teplota klesne pod 7°C.

Unikátní vlastnosti AURATON 200 RTH

- Přepínání relé je synchronizováno s vedením napájecí sítě 230V tak, aby k sepnutí a rozepnutí kontaktů kotvy relé nedocházelo v okolí přechodu vedení napětí sítě přes nulu. Je tak zabraňováno vzniku elektrického oblouku a značně se tak zvyšuje životnost relé.
- Přijímač AURATON RTH je vybaven unikátním algoritmem analýzy cyklů zapnuto-vypnuto. Celý cyklus topení z posledních 24h je zapisován do paměti přijímače RTH. V případě ztráty komunikace s regulátorem AURATON 200 RTH a/nebo teploměrem T-2, bude přijímač RTH samočinně uskutečňovat uložený cyklus sepnutí/vypnutí z posledních 24 hod. Je tak získán čas na obnovení přenosu (odstranění poruch) nebo opravu regulátoru 200 RTH a/nebo teploměru T-2 bez významnějšího zhoršení tepelného komfortu v řízeném objektu.
- Spolupráce s volitelnými zařízeními (teploměrem AURATON T-2, okenní klikou AURATON H-1).

Dodatečné poznámky



- Regulátor AURATON 200 RTH nebo/a teploměr T-2 musí být nainstalovány minimálně 1 metr od přijímače RTH (příliš silný signál z vysílačů může způsobovat poruchy).
- Mezi dalším vypnutím a sepnutím relé musí uplynout min. 30 sec.
- K přenosu dat z regulátoru AURATON 200 RTH do přijímače dochází při každé změně teploty okolí o 0,2°C. V případě, že teplota zůstává nezměněna, zasílá regulátor kontrolní údaje každých 5 minut (projevuje se to blikáním oranžové diody na přijímači RTH).
- Při výpadku napájení se přijímač RTH vypne. Po obnovení napájení bude topné zařízení automaticky zapnuto a přijímač RTH bude očekávat nejbližší signál z přiřazených vysílačů (nejpozději do 5 minut po obnovení napájení). Po přijetí signálu přejde přijímač RTH do normálního provozu.
- Umístění přijímače RTH pod kovový kryt (např. montážní skříňka, kovový kryt kamen) způsobuje obtíže při provozu regulátoru.
- Regulátor AURATON 200 RTH lze v libovolném okamžiku zapnout nebo vypnout chvilkovým přidržením tlačítka .
- První stisknutí libovolného funkčního tlačítka vždy způsobuje zapnutí podsvícení displeje, teprve další vyvolá funkci klávesy.
- Při programování libovolné funkce v regulátoru AURATON 200 RTH se nestisknutí žádného tlačítka po dobu 10 sekund rovná stisknutí tlačítka .

Schéma zapojení přijímače AURATON RTH



Technické parametry

| | |
|---|---|
| Rozsah provozní teploty: | 0 – 45°C |
| Rozsah měření teploty: | 0 – 35°C |
| Rozsah ovládání teploty: | 5 – 30°C |
| Hystereze: | ±0,2°C |
| Přesnost nastavení teploty: | 0,2°C |
| Přesnost měření teploty: | ±0,2°C |
| Výchozí nastavená teplota: | 20°C |
| Doplňková funkce: | FrostGuard |
| Provozní cyklus: | celodenní |
| Kontrola stavu provozu: | LED diody (přijímač RTH) / LCD (regulátor) |
| Maximální zatěžovací proud kontaktů relé: | AURATON RTH ~ 16A 250V AC |
| Napájení AURATON 200 RTH : | 2x alkalická baterie AAA 1,5V |
| Napájení RTH : | 230VAC, 50Hz |
| Rádiová frekvence RTH : | 868MHz |
| Rozsah působení RTH : | v typové budově, při standardní konstrukci stěn – cca 30 m v otevřeném prostoru – do 300 m |

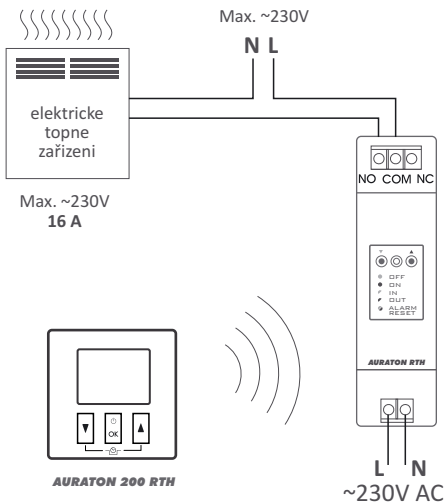
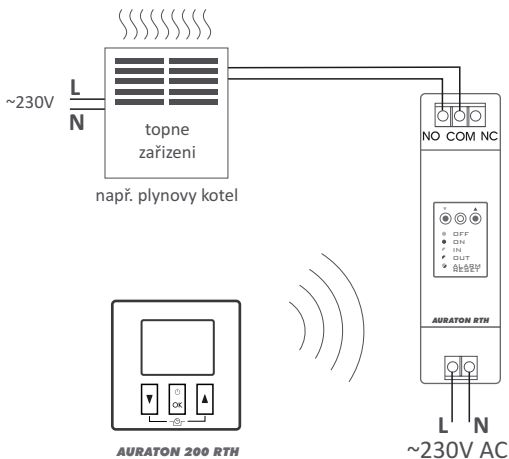
UPOZORNĚNÍ:

Instalaci zařízení smí provádět pouze kvalifikovaný pracovník.

Likvidace zařízení



Zařízení jsou označena symbolem přeškrtnutého kontejneru na odpady. V souladu s Evropskou směrnicí 2002/96/WE a Zákonem o elektroodpadu takové označení informuje, že toto zařízení po skončení jeho životnosti nemůže být umístěno spolu s jinými odpady, jež pocházejí z domácnosti.

Uživatel je povinen odevzdat ho ve sběrném místě elektrického a elektronického odpadu.

Šablona pro vyvrtání odvorů pro přijímač
AURATON RTH v měřítku 1:1

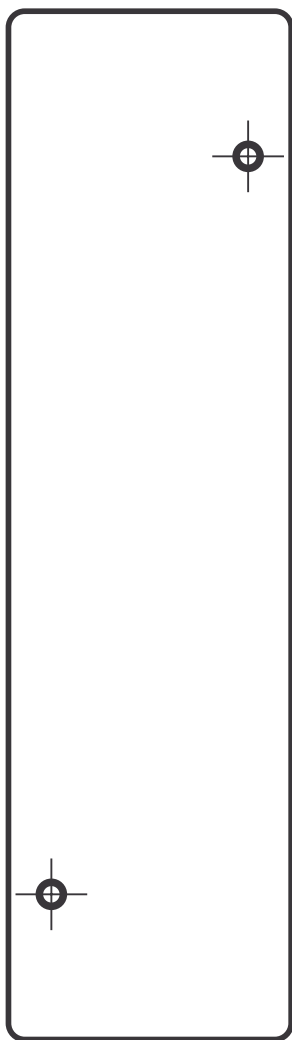

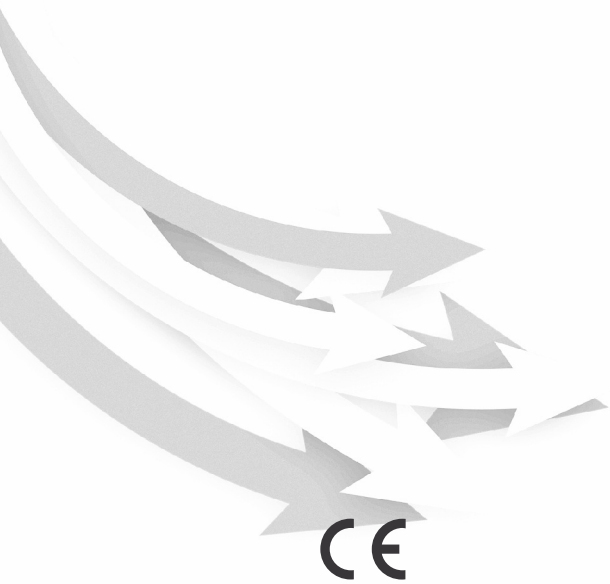

CE