

# Návod k obsluze pro provozovatele zařízení

# VIESSMANN

System větrání bytů s rekuperací tepla  
Objemový tok vzduchu až **180, 300 a 400 m<sup>3</sup>/h**

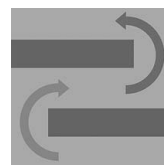

## VITOVENT 300



## Pro vaši bezpečnost



Dodržujte prosím přesně tyto bezpečnostní pokyny, zabráníte tak újmě na zdraví a škodám na majetku.

### Vysvětlení bezpečnostních pokynů



#### Nebezpečí

Tato značka varuje před úrazem.



#### Pozor

Tato značka varuje před věcnými škodami a škodami na životním prostředí.

### Upozornění

Údaje uvedené slovem „Upozornění“ obsahují doplňkové informace.

### Cílová skupina

Tento návod k obsluze je určen pro osoby obsluhující zařízení.

Tento přístroj **není** určen k tomu, aby ho používaly osoby (včetně dětí) s omezenými psychickými, sensorickými nebo duševními schopnostmi nebo osoby s nedostatkem zkušeností a/nebo s nedostatkem znalostí, pouze v případě, že jsou pod dohledem osoby zodpovědné za jejich bezpečnost, nebo obržili-li od této dozorčí osoby instrukce, jak se stroj používá.



#### Pozor

Děti musí být pod dozorem. Zajistěte, aby si děti s přístrojem nehrály.



#### Nebezpečí

Neodborně provedené práce na topném zařízení mohou vést k životu nebezpečným nehodám.

Elektroinstalační práce směřjí provádět pouze odborní elektrikáři.

### Chování při požáru



#### Nebezpečí

Při požáru hrozí nebezpečí popálení.

- Vypněte zařízení.
- Používejte přezkoušený hasicí přístroj požární třídy ABC.

### Požadavky na kotelnu



#### Pozor

Nepřípustné okolní podmínky mohou způsobit poškození zařízení a ohrozit jeho bezpečný provoz.

- Zajistěte teplotu okolí vyšší než 0 °C a nižší než 35 °C.
- Zabraňte znečištění vzduchu halogenovými uhlovodíky (obsaženy např. v barvách, rozpouštědlech a čisticích prostředcích) i přílišnému hromadění prachu (např. v důsledku broušení).
- Zabraňte trvale vysoké vlhkosti vzduchu (např. v důsledku stálého sušení prádla).

**Pro vaši bezpečnost** (pokračování)

**Přídavné součásti, náhradní a rychle opotřebitelné díly**



**Pozor**

Součásti, jež nebyly se zařízením odzkoušeny, mohou způsobit jeho poškození nebo nepříznivě ovlivnit jeho funkce. Montáž resp. výměnu je třeba nechat provést výhradně specializovanou firmou.

## Obsah

### Úvodní informace

Označení přístroje .....	6
--------------------------	---

### Místo obsluhy zařízení

Přehled obslužných a indikačních prvků .....	7
■ Otevření dálkového ovládní .....	7
■ Funkce .....	8
■ Symboly na displeji .....	8

### Volba programu

Vypnutí zařízení .....	10
Změna provozních nastavení .....	10
Volba provozního programu .....	11

### Nastavení

Nastavení individuálního časového programu (P2) .....	13
■ Nastavení spínacích bodů pro doby větrání .....	13
■ Příklad .....	13
■ Vymazání spínacích bodů .....	16
Snížení stupně větrání na několik dní .....	17
■ Nastavení prázdninového programu (doba spuštění a ukončení) .....	17
Změna stupně větrání pouze na několik hodin .....	18
■ Automatické zpětné nastavení přechodně změněného stupně větrání .....	19
■ Změna funkce obtoku .....	19

### Další nastavení

Čas a datum .....	20
Varianta zobrazení na displeji .....	21
Jazyk .....	22
Základní nastavení / reset .....	22
■ Základní nastavení (dálkové ovládní) .....	22
■ Reset .....	22
■ Základní nastavení (větrací přístroj) .....	23

### Možnosti dotazování

Dotaz na teploty a další nastavení .....	24
Dotazování na časové programy .....	24
■ Dotaz na aktuální časy pro program „P1“ .....	24
■ Dotaz na spínací časy programu „P2“ .....	25
Dotaz na prázdninový program .....	25

### Co je třeba dělat?

„KONTROLA FILTRU“ se objeví na displeji .....	27
---	----

**Obsah** (pokračování)

Na displeji se střídavě objeví „CHYBY F2/F5/F9/F10“ a „ZAVOLAT SERVIS“ 27

**Údržba**

Čištění..... 28

Čištění ventilů přívodu venkovního a odvodu odpadního vzduchu..... 28

Čištění nebo výměna filtru venkovního a odpadního vzduchu ..... 29

■ Provedení 180 m<sup>3</sup>/h..... 30

■ Provedení 300 a 400 m<sup>3</sup>/h ..... 31

**Seznam hesel** ..... 33

## Označení přístroje

**Systém větrání bytů Vitovent 300** se skládá z centrálního přístroje na přívod a odvod odpadního vzduchu, z potrubního systému k vedení vzduchu jakož i z tlumičů hluku a vzduchových průchodů pro přiváděný a odpadní vzduch.

Skrz otvory pro přiváděný vzduch se dostává čerstvý vzduch do obytných místností a ložnic, spotřebovaný vzduch je z místností, kde se tvoří vlhkost či různé pachy, např. kuchyně, koupelna a WC odváděn.

K **rekuperaci tepla** se odpadní vzduch vede protiproudým výměníkem tepla. Tím se čerstvý vzduch (venkovní vzduch) předehřívá bez přímého kontaktu se spotřebovaným vzduchem (odváděným vzduchem). Aby se docílila nejvyšší efektivita rekuperace tepla, musíte zavírat okna a dveře. To platí i pro dveře do vedlejších místností a do sklepa, které nejsou zahrnuty do větrání bytu.

**Letní obtok** je integrován do provedení přístroje s 300-/400 m<sup>3</sup>/h. Tento teplotně řízený obtok vede venkovní vzduch kolem výměníku tepla, tak aby v létě nebyl studený venkovní vzduch ohříván odpadním vzduchem. Avšak nedosáhne obtok efektivitu jako aktivní chlazení.

**Dálkové ovládání** je hlavním ovládacím systémem větrání bytů Vitovent 300. Na dálkovém ovládání lze provést všechna potřebná nastavení k obsluze. Nastavit lze dobu chodu a stupeň ventilace.

Zvolit lze dva různé **programy ventilace**:

1. Stanovené časy se stanovenými stupni ventilace (nezměnitelné)
2. Volně volitelné časy s volně volitelnými stupni ventilace

**Displej** ukazuje aktuální čas a stupeň ventilace. Popř. se zobrazí indikace čištění filtru a hlášení poruch o displeji.

**Funkce ochrany proti mrazu** zabráňuje jako ochrana před námrazou tomu, aby sekundární strana (strana odpadního vzduchu) protiproudého výměníku tepla díky vznikajícímu kondenzátu nezamrzla. Za tímto účelem se reguluje proud venkovního a odpadního vzduchu v závislosti na venkovní teplotě a tlaku na výměníku tepla. Nejprve se redukuje objemový tok venkovního vzduchu, aby se odmrázil výměník tepla.

V závislosti na námraze lze objemový tok odpadního vzduchu kompletně přerušit. V pravidelných krátkých intervalech kontroluje řídicí deska s plošnými spoji, zda ventilátor přiváděného vzduchu může být opět zapnut. Aby se zabránilo aktivaci funkce ochrany proti mrazu, pak je zapotřebí elektrický předehřívací registr (příslušenství) nebo zemní výměník tepla. To platí především pro nízkoenergetický dům.

## Přehled obslužných a indikačních prvků

### Otevření dálkového ovládání

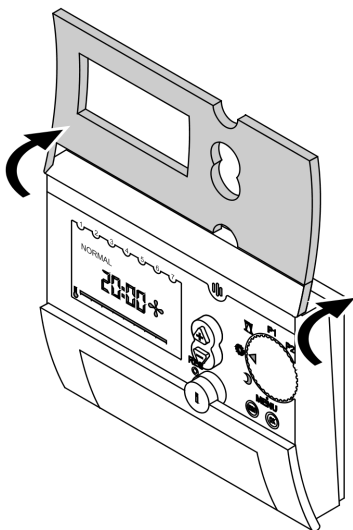

## Přehled obslužných a indikačních prvků (pokračování)

### Funkce

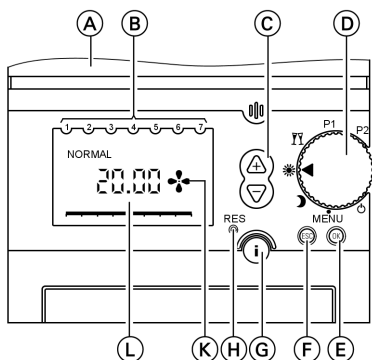

- Ⓐ dálkové ovládání otevřeno
- Ⓑ dny v týdnu (1≐ pondělí, ...)
- Ⓒ ▲ ▼ (změny nastavení: zvýšení nebo snížení jednoho parametru)
- Ⓓ otočný knoflík k volbě programu
- Ⓔ Ⓚ (potvrzení zadávání / vyvolání dalších parametrů)
- Ⓕ „Escape“ (přerušování zadávání)
- Ⓖ dotaz na informace
- Ⓗ „Reset“ (hodinový čas, datum, prázdninový program)
- Ⓚ indikace provozu ventilátoru
- Ⓛ možné indikace na displeji

### Symbyly na displeji

Symbyly se nezobrazují stále, ale v závislosti na provozním stavu. Pokud hodnoty na displeji blikají, znamená to, že lze provádět změny.



**Přehled obslužných a indikačních prvků** (pokračování)

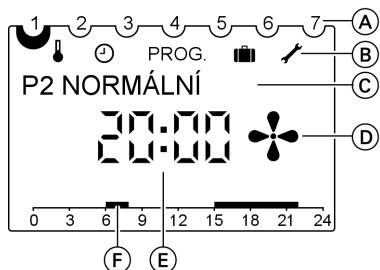

- (A) dny v týdnu (1 ≙ pondělí, atd.)
- (B) **řádek menu:**
  - ↓ funkce obtoku
  - ⌚ čas a datum
  - PROG. individuální časový program P2
  - 📅 prázdninový program
  - ✍️ servisní nastavení
- (C) **textový řádek:**
  - indikace v závislosti na rovině menu a na nastavení displeje;
  - pokyny k údržbě
- (D) indikace provozu ventilátoru
- (E) indikace v závislosti na typu displeje
  - varianta č. 1 teplota místnosti
  - varianta č. 2 čas (stav zařízení při dodávce)
- (F) doba větrání časového programu na časové přímce

Volba programu

## Vypnutí zařízení

☼ „pohotovostní poloha“

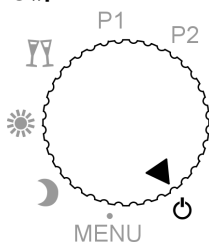

Vypnutí provozu venkovního a odváděného vzduchu.

**Příklad:**

Krátkodobé odstavení zařízení z provozu.



**Pozor**

V obydlené budově a při vypnutém zařízení může dojít k poškození vlhkostí. Také v případě delší nepřítomnosti se musí zvolit aspoň provozní program „REDUKOVÁNO“.

## Změna provozních nastavení

MENU „Nastavení“

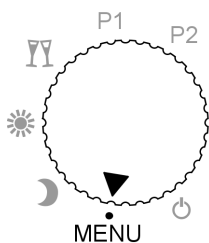

Změna provozních nastavení.

**Příklad:**

Nastavení času pro P2.

## Volba provozního programu

### ☾ „REDUKOVÁNO“

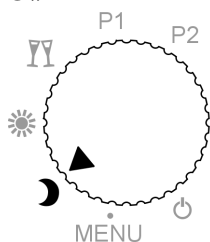

např. 0,3-násob. výměna vzduchu.  
(Během 3¼ h se jednou vymění vzduch v celém bytě.)

Trvalý provoz bez automatického časového programu.

Ventilace místnosti probíhá trvale s redukováným větracím výkonem v druhu provozu „REDUKOVÁNO“, např. v noci nebo v době nepřítomnosti obyvatel bytu.

### ☀ „NORMÁLNÍ“

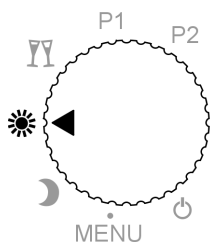

např. 0,5-násob. výměna vzduchu.  
(Během 2 h se jednou vymění vzduch v celém bytě.)

Trvalý provoz bez automatického časového programu.

Ventilace místnosti probíhá trvale s normálním větracím výkonem v druhu provozu „NORMÁLNÍ“, např. přes den při normálním užívání bytu.

### ☀☀ „PARTY“ (mimořádný provoz)

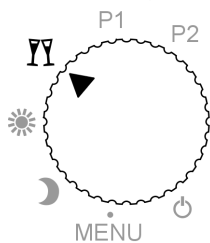

např. 0,7-násob. výměna vzduchu.  
(Během cca. 1,5 h se jednou vymění vzduch v celém bytě.)

Trvalý provoz bez automatického časového programu.

Použití při vyšší vlhkosti vzduchu, např. při koupeli nebo za přítomnosti mnoha lidí nebo při zesíleném zatížení vzduchu, např. kouřem. Větrání místnosti probíhá trvale se zvýšeným větracím výkonem v mimořádném provozu.

## Volba provozního programu (pokračování)

### P1 „PROGRAM P1“

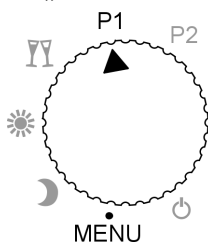

Větrání místnosti podle pevně zadaného časového programu:

pondělí až pátek

■ 6.00 až 22.00 hod.:

Větrání na stupeň „NORMAL“

Indikace: „**P1 NORMAL**“

■ 22.00 až 6.00 hod.:

Větrání na stupeň „REDUKOVÁNO“

Indikace: „**P1 REDUKOVÁNO**“

sobota a neděle

■ 7.00 až 23.00 hod.:

Větrání na stupeň „NORMAL“

Indikace: „**P1 NORMAL**“

■ 23.00 až 7.00 hod.:

Větrání na stupeň „REDUKOVÁNO“

Indikace: „**P1 REDUKOVÁNO**“

### P2 „PROGRAM P2“

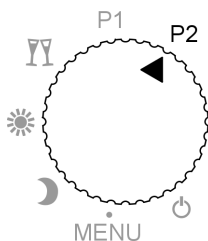

Větrání místnosti probíhá podle individuálně nastavitelného časového plánu, viz strana 13.

## Nastavení individuálního časového programu (P2)

### Nastavení spínacích bodů pro doby větrání

Spínací body se musí zadat na celý týden.

Pro každý spínací bod se musí zadat hodinový čas a stupeň větrání. Připojit lze max. 32 spínacích bodů.

K dispozici máte různé možnosti zadání:

- „**PO–PÁ**“ pro pondělí až pátek stejně
- „**SO/NE**“ pro sobotu a neděli stejně
- „**DENNĚ**“ pro všechny dny v týdnu stejně
- „**JEDNOTLIVĚ**“ pro jednotlivé dny různě

Chcete-li po nastavení změnit spínací body pro jednotlivé dny, musíte nejprve vymazat již nastavené spínací body pro tento den. Poté zadejte nové spínací body pro jednotlivé dny v týdnu („**JEDNOTLIVĚ**“).

### Příklad

V pondělí až pátek a v neděli od 8.00 do 22.00 hodin, stejně jako v sobotu od 9.00 do 23.00 hodin chcete větrání místností na „normální“ stupeň větrání. Ve zbývajícím čase se má provádět větrání místnosti na „reduko- vaný“ stupeň větrání.

#### Upozornění

*Pokud nejsou v individuálním časovém programu P2 zadané žádné časy a žádný provozní program, běží větrací přístroj v provozním programu „redukováno“.*

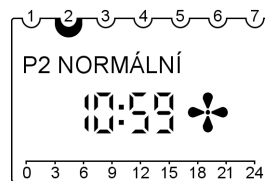

Příklad zobrazení displeje při provozu s P2

Následující obslužné kroky jsou nutné:

1. pro pondělí až neděli („**DENNĚ**“):  
Nastavení spínacích bodů  
8.00 hodin a 22.00 hodin
2. pro jednotlivě sobotu:  
Zrušení spínacích bodů 8.00 hodin  
a 22.00 hodin
3. pro jednotlivě sobotu:  
Nastavení spínacích bodů  
9.00 hodin a 23.00 hodin

## Nastavení individuálního časového programu . . . (pokračování)

### K bodu 1) Nastavení pro „DENNĚ“

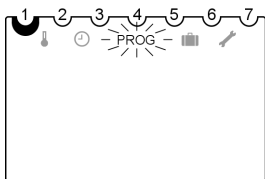

Nastavte otočný spínač pro volbu programu na „MENU“ a stiskněte následující tlačítka:

1.  pro „PROGRAM P2“, bliká symbol „PROG.“.





2.  pro potvrzení, bliká „NOVÝ“.



3.  na krátkou dobu se zobrazí indikace volných paměťových míst (max. 32), poté bliká „PO-PÁ“.

4.   pro „DENNĚ“

5.  pro potvrzení, bliká „HODINA“.

6.   pro „8“ (8.00 hod.).



7.  pro potvrzení, bliká „MIN-UTA“.

8.   pro „00“ (8.00 hod.).



9.  pro potvrzení, se zobrazí „NORMÁLNÍ“.

10.  pro potvrzení, zobrazí se „KONEC“ a cca 3 s později bliká „NOVÝ“.



11.  pro potvrzení, na krátkou dobu se zobrazí indikace volných paměťových míst (max. 31), poté bliká „PO-PÁ“.

12.   pro „DENNĚ“

13.  pro potvrzení, bliká „HODINA“.

14.   pro „22“ (22.00 hod.).

15.  pro potvrzení, bliká „MIN-UTA“.



16.   pro „00“ (22.00 hod.).

17.  pro potvrzení, objeví se „REDUKOVÁNO“.

18.  pro potvrzení, zobrazí se „KONEC“ a cca 3 s později bliká „NOVÝ“.

### K bodu 2) Zrušení nastavení pro „JEDNOTLIVĚ“ sobotu

Přímé pokračování pořadí tlačítek (poslední krok 18.:  pro potvrzení, ... bliká „NOVÝ“):

1.   pro „VYMAZAT“.

2.  pro potvrzení, bliká „JEDNOTLIVĚ“.

### Nastavení individuálního časového programu . . . (pokračování)

- |  |   |
|--|---|
| <p>3.  pro potvrzení, zobrazí se první spínací bod pro pondělí.</p> <p>4.  pro výběr spínacího bodu „sobota 8:00 hodin“.</p> <p>5.  pro potvrzení, bliká „<b>VYMAZAT</b>“.</p> <p>6.  pro potvrzení, zvolený spínací bod byl vymazán. Zobrazí se další spínací bod „sobota 22:00 hod“.</p> | <p>7.  pro potvrzení, bliká „<b>VYMAZAT</b>“.</p> <p>8.  pro potvrzení, zvolený spínací bod byl vymazán. Zobrazí se další spínací bod „sobota 08:00“.</p> <p>9.  dokud se nezobrazí „<b>KONEC</b>“. Cca 3 s později se zobrazí „<b>PROGRAM P2</b>“, bliká symbol „<b>PROG</b>“.</p> |
|--|---|

#### K bodu 3) nastavení pro „**JEDNOTLIVĚ**“ sobotu







Přímé pokračování pořadí tlačítek (poslední krok 9.: až se zobrazí „**KONEC**“, ... bliká „**PROG**“):

- |  |  |
|--|--|
| <p>1.  pro potvrzení, bliká „<b>NOVÝ</b>“.</p> <p>2.  pro potvrzení. Vyčkejte až se rozbliká „<b>PO-PÁ</b>“.</p> <p>3.   pro „<b>JEDNOTLIVĚ</b>“.</p> <p>4.  pro potvrzení, zobrazí se „<b>PONDĚLÍ</b>“.</p> <p>5.   pro „<b>SOBOTA</b>“.</p> <p>6.  pro potvrzení, bliká „<b>HODINA</b>“.</p> <p>7.   pro „9“ (9.00 hod.).</p> <p>8.  pro potvrzení, bliká „<b>MINUTA</b>“.</p> <p>9.   pro „00“ (9.00 hod.).</p> | <p>10.  pro potvrzení, se zobrazí „<b>NORMÁLNÍ</b>“.</p> <p>11.  pro potvrzení, zobrazí se „<b>KONEC</b>“ a cca 3 s později bliká „<b>NOVÝ</b>“.</p> <p>12.  pro potvrzení. Vyčkejte, až se rozbliká „<b>JEDNOTLIVĚ</b>“ (předtím se krátce zobrazí indikace volných paměťových míst).</p> <p>13.  pro potvrzení, zobrazí se „<b>PONDĚLÍ</b>“.</p> <p>14.   pro „<b>SOBOTA</b>“.</p> <p>15.  pro potvrzení, bliká „<b>HODINA</b>“.</p> <p>16.   pro „23“ (23.00 hod.).</p> <p>17.  pro potvrzení, bliká „<b>MINUTA</b>“.</p> |
|--|--|



## Nastavení

### Nastavení individuálního časového programu . . . (pokračování)













18.   pro „00“ (23.00 hod.).
19.  pro potvrzení, objeví se „**REDUKOVÁNO**“.
20.  pro potvrzení, zobrazí se „**KONEC**“ a cca 3 s později bliká „**NOVÝ**“.
21.   pro „**KONEC**“
22.  pro potvrzení.
23. Nastavte otočný spínač na „P2“; na časové stupnici se zobrazí nastavené spínací body.

## Vymazání spínacích bodů

Můžete vymazat všechny spínací body současně nebo jednotlivě.

### Vymazání jednotlivých spínacích bodů

Nastavte otočný spínač pro volbu programu na „MENU“ a stiskněte následující tlačítka:









1.  pro „**PROGRAM P2**“, bliká symbol „PROG.“.
2.  pro potvrzení.
3.   pro „**VYMAZAT**“.
4.  pro potvrzení, bliká „**JEDNOTLIVĚ**“.
5.  pro potvrzení, zobrazí se první spínací bod pro pondělí.
6.  pro výběr spínacího bodu v požadovaném dni.
7.  pro potvrzení, bliká „**VYMAZAT**“.
8.  pro potvrzení, zvolený spínací bod byl vymazán. Zobrazí se další spínací bod.
9.   chcete-li vymazat další spínací body.  
**nebo**
10.  tak dlouho, až se zobrazí „**KONEC**“.
11. Nastavte otočný spínač na požadovaný program.



## Nastavení individuálního časového programu . . . (pokračování)

### Vymazání všech spínacích bodů

Nastavte otočný spínač pro volbu programu na „MENU“ a stiskněte následující tlačítka:

1.  pro „PROGRAM P2“, bliká symbol „PROG.“.
2.  pro potvrzení.
3.   pro „VYMAZAT“.
4.  pro potvrzení, bliká „JEDNOTLIVĚ“.
5.   pro „VŠE“
6.  pro potvrzení, bliká „POTVRDIT“.
7.  pro potvrzení, byly vymazány všechny spínací body.
8. Nastavte otočný spínač na požadovaný program.







### Snížení stupně větrání na několik dní

Větrání můžete nastavit na minimální spotřebu energie. K tomu účelu zvolte prázdninový program „“.

Větrání probíhá během zvolené doby všeobecně v druhu provozu „REDUKOVÁNO“.

### Nastavení prázdninového programu (doba spuštění a ukončení)

Nastavte otočný spínač pro volbu programu na „MENU“ a stiskněte následující tlačítka:



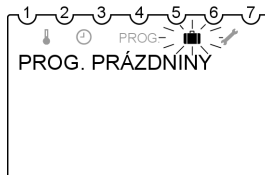



1.   pro „PROG. PRÁZDNINY“.
2.  pro potvrzení, na okamžik se zobrazí „DATUM SPUŠTĚNÍ“, resp. „DATUM UKONČENÍ“.
3.   pro zadání okamžiku spuštění a ukončení „ROK“, „MĚSÍC“, „DEN“, „HODINA“.
4.  příslušně pro potvrzení.
5.  pro potvrzení, zobrazí se „KONEC“.

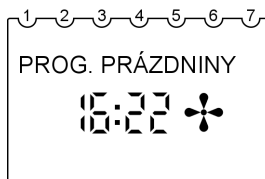

### Snížení stupně větrání na několik dní (pokračování)

6. Nastavte otočný spínač na požadovaný program. Když nastane okamžik spuštění, objeví se např. následující indikace:



1.   pro „**PROG.PRÁZDNINY**“, bliká symbol „“.
2.  pro potvrzení, zobrazí se „**DOTAZOVÁNÍ**“.
3.   pro „**VYMAZAT**“.
4.  pro potvrzení. Prázdninový program se vymazal.

#### Ukončení prázdninového programu

- Prázdninový program skončí automaticky dosažením okamžiku ukončení.
- Chcete-li prázdninový program předčasně vymazat, nastavte otočný spínač pro volbu programu na „MENU“ a stiskněte následující tlačítka:

5. Nastavte otočný spínač na požadovaný program.

### Změna stupně větrání pouze na několik hodin



V programech „P1“ a „P2“ máte možnost zvolit v závislosti na stávajícím nastavení větrání vyšší nebo nižší stupeň větrání, bez toho aniž byste museli nastavení trvale měnit.

Toto nastavení se automaticky nastaví do původní polohy (viz dole).

Nastavit lze 3 stupně větrání:

- „REDUKOVANÝ“
- „NORMÁLNÍ“
- „PARTY“ (mimořádný provoz)

#### Stiskněte následující tlačítka:

-  pokud si přejete vyšší stupeň větrání.
-  pokud si přejete nižší stupeň větrání.

## Změna stupně větrání pouze na několik hodin (pokračování)



### Automatické zpětné nastavení přechodně změněného stupně větrání

Jakmile se dosáhne další spínací bod aktivního programu („P1“ nebo „P2“), platí opět větrání nastavené v programu.





Viz spínací body na straně 12.

### Změna funkce obtoku

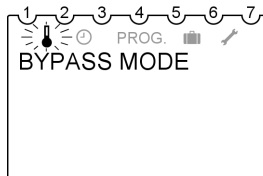
Nastavte otočný spínač pro volbu programu na „MENU“ a stiskněte následující tlačítka:



1.   pro „**OBTOK**“.





2.  pro potvrzení, na okamžik se zobrazí „**zav., otev., auto.**“.
3.   pro zadání okamžiku spuštění a ukončení „**Zav., otev., auto.**“.
4.  pro potvrzení.

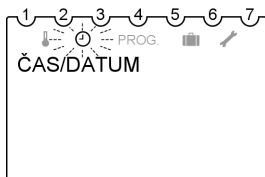

## Čas a datum

Nastavte otočný spínač pro volbu programu na „MENU“ a stiskněte následující tlačítka:



1.   pro „**ČAS/DATUM**“, bliká symbol „“.





2.  pro potvrzení; momentální čas bliká.

3.   pro zadání „**HODINA**“, „**MINUTA**“, „**ROK**“, „**MĚSÍC**“ a „**DEN**“.



4.  příslušně pro potvrzení.

5.   pro volbu „**KONEC**“ nebo bez resp. s přestavbou letního/zimního času „**BEZ LÉTO/ZIMA**“ resp. „**S LÉTO/ZIMA**“

6.  pro potvrzení. Pokud jste zvolili „**S LÉTO/ZIMA**“, zobrazí se „**EVROPA**“.

7.   pro volbu státu nebo „**VOLNÁ PRAVIDLA**“.

8.  pro potvrzení. Pokud jste zvolili „**VOLNÁ PRAVIDLA**“, zobrazí se „**MĚSÍC LET**“.

9.   pro zadání data a času pro okamžiky přepnutí na letní/zimní čas „**MĚSÍC LET**“, „**TÝDEN LET**“, „**HODINA**“, „**MĚSÍC ZIM**“, „**TÝDEN ZIM**“.

### Upozornění

„**TÝDEN LET**“ a „**TÝDEN ZIM**“ označují víkend v rámci zvoleného měsíce.

Čas pro přepnutí na zimní čas se přebírá z letního času („**HODINA**“).

10.  příslušně pro potvrzení.

11. Nastavte otočný spínač na požadovaný program.

## Varianta zobrazení na displeji

Zobrazení na displeji určované jednotlivými polohami otočného spínače se řídí nastavenou variantou zobrazení.

Příklad: Otočný spínač na „P1“

### 1. varianta zobrazení

Indikace teploty místnosti

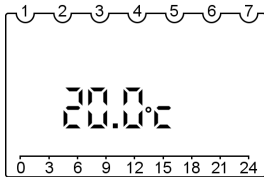

### 2. varianta zobrazení (stav při do- dávce)

Indikace hodinového času

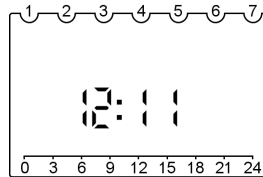

Nastavte otočný spínač pro volbu programu na „MENU“ a stiskněte následující tlačítka:

1. pro „SERVIS“, bliká symbol „/“.

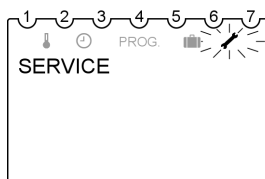

2. pro potvrzení, bliká „DIS-  
PLEJ“.
3. pro potvrzení.
4. pro variantu 1 nebo 2.
5. pro potvrzení.
6. Nastavte otočný spínač na požadovaný program.

## Další nastavení

### Jazyk

Nastavte otočný spínač pro volbu programu na „MENU“ a stiskněte následující tlačítka:

1.  pro „SERVIS“, bliká symbol „/“.

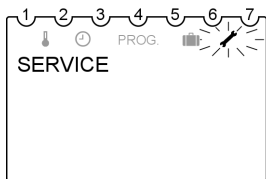

2.  pro potvrzení, bliká „DISPLEJ“.

3.  pro „JAZYK“.

4.  pro potvrzení, bliká nastavený jazyk (stav při dodávce je německý jazyk).

5.  pro požadovaný jazyk\*1.

6.  pro potvrzení.



7. Nastavte otočný spínač na požadovaný program.

### Základní nastavení / reset

#### Základní nastavení (dálkové ovládání)

Nastavte zpět na základní nastavení (dodací stav).

Stiskněte následující tlačítka:

1. „esc“ +  stiskněte současně (min. 2 s).
2.  zvolte hodnotu „1“ (zpětné nastavení na základní nastavení) nebo „0“ (žádné zpětné nastavení).

3.  Potvrzení.

Následující datové zdroje se nastaví do původního stavu:

- Prázdninový program se vymaže
- Základní nastavení displeje: čas
- Jazyk: němčina

#### **Upozornění**

*Čas a datum se musí nastavit znovu.*

#### Reset

Stiskněte tlačítko „RES“ (jako pomůcku použijte propisku).

\*1 Možné jazyky DE, EN, FR, IT, PL a SE.

## Základní nastavení / reset (pokračování)

Následující údaje se vymažou a musí se zadat znovu:

- datum
- čas
- prázdninový program

Přestavení letního/zimního času a individuální časový program „P2“ zůstanou zachovány.

### Upozornění

Čekací doba cca 30 s dokud nejsou přeneseny veškeré údaje.





## Základní nastavení (větrací přístroj)

Nastavte zpět na základní nastavení (dodací stav).

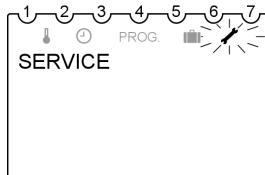
Nastavte otočný spínač pro volbu programu na „MENU“ a stiskněte následující tlačítka:

1.  pro „SERVIS“, bliká symbol „/“.



2.  pro potvrzení, bliká „DIS-  
PLEJ“.
3.  pro „PARAMETR“.
4.  k potvrzení nastaveného parametru „22“.
5.  pro žádanou změnu parametru: „1“ (= ano) nebo „0“ (= ne).
6.  pro potvrzení.
7. Nastavte otočný spínač na požadovaný program.

Možnosti dotazování

## Dotaz na teploty a další nastavení

Opakovaným stisknutím tlačítka  můžete vyvolat v uvedeném pořadí následující hodnoty:

U nastavené varianty displeje 1 (základní indikace teploty odpadního vzduchu):

- datum a hod. čas
- objemový tok v % (100 %  $\pm$  180, 300 nebo 400 m<sup>3</sup>/h)
- status obtoku
- teplota na vstupu výměníku tepla\*<sup>1</sup>
- teplota odpadního vzduchu\*<sup>2</sup>

U nastavené varianty displeje 2 (základní indikace času):

- teplota odpadního vzduchu
- datum a hod. čas
- stav obtoku
- objemový tok v % (100 %  $\pm$  180, 300 nebo 400 m<sup>3</sup>/h)
- teplota na vstupu výměníku tepla\*<sup>1</sup>
- teplota odpadního vzduchu\*<sup>2</sup>

### Upozornění

Otočný spínač **nesmí** být v poloze „MENU“.

## Dotazování na časové programy

### Dotaz na aktuální časy pro program „P1“

Otevřete víko regulace. Na displeji vidíte na časové přímce spínací časy aktuálního dne.

**Příklad:**

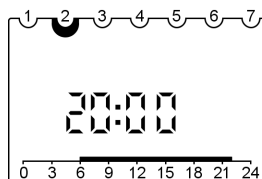

Od 6.00 do 22.00 hod. probíhá větrání na větrací stupeň „NORMÁLNÍ“.

Od 22.00 do 6.00 hod. probíhá větrání na větrací stupeň „REDUKOVANÝ“.

\*<sup>1</sup>Tato teplota se měří na výměníku tepla a nepředstavuje přímo venkovní teplotu.





\*<sup>2</sup>Tato teplota se měří na výměníku tepla a nepředstavuje přímo teplotu místnosti.



## Dotazování na časové programy (pokračování)

### Dotaz na spínací časy programu „P2“

Nastavte otočný spínač pro volbu programu na „MENU“ a stiskněte následující tlačítka:

1.  pro „PROGRAM P2“, bliká symbol „PROG.“.
2.  pro potvrzení, bliká „NOVÝ“.
3.   pro „DOTAZOVÁNÍ“

4.  pro potvrzení, první spínací bod pro pondělí se zobrazí na displeji společně s časovou přímkou pro pondělí.

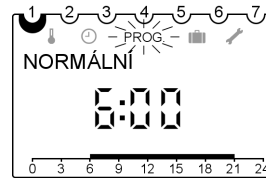







Časová přímka (silnější obdélník) ukazuje, kdy se aktivuje větrací stupeň „NORMÁLNÍ“.

5.  vždy pro všechny další spínací body týdne. Možné je nastavit několik spínacích bodů za den.
6. Nastavte otočný spínač na požadovaný program.

### Dotaz na prázdninový program

Nastavte otočný spínač pro volbu programu na „MENU“ a stiskněte následující tlačítka:

1.   pro „PROG. PRÁZDNINY“.
2.  pro potvrzení.
3.   pro „DOTAZOVÁNÍ“\*1.

4.  pro potvrzení, na okamžik se zobrazí „DATUM SPUŠTĚNÍ“, potom „ROK.“
5.  vždy pro potvrzení všech dalších údajů prázdninového programu (datum spuštění/ukončení).

\*1 Pokud nebyl zadán žádný prázdninový program, neobjeví se „Dotazování“. V takovémto případě může proběhnout nové zadání.

Možnosti dotazování

## **Dotaz na prázdninový program** (pokračování)

6. Nastavte otočný spínač na požadovaný program.

**„KONTROLA FILTRU“ se objeví na displeji**

Příčina	Odstranění poruchy
Filtr a zařízení přívodního a odpadního vzduchu je třeba kontrolovat.	Filtr vyčistit nebo vyměnit (viz strana 29).

**Na displeji se střídavě objeví „CHYBY F2/F5/F9/F10“ a „ZAVOLAT SERVIS“**

Příčina	Odstranění poruchy
F2 ventilátor vnějšího vzduchu je v klidu	Sdělte poruchové kódy topenářské a ventilační firmě a přístroj odpojte od sítě. Až se porucha odstraní, chybové hlášení se automaticky vymaže.
F5 ventilátor odváděného vzduchu je v klidu	
F9 teplotní čidlo venkovního vzduchu je defektní	
F10 teplotní čidlo odpadního vzduchu je defektní	

## Čištění

Kryt přístroje lze čistit běžně dostupným čisticím prostředkem pro domácnosti (žádný abrazivní prostředek). Filtr venkovního a odváděného vzduchu se musí pravidelně vyměňovat (viz strana 29). Doporučujeme pravidelnou výměnu min. dvakrát ročně nebo dle potřeby. Příklad: ventil odpadního vzduchu  
Přístroj se nikdy nesmí provozovat bez filtru.

Doporučujeme u větracího přístroje a vzduchových kanálů pravidelně (jednou ročně) nechat odborníkem provést údržbu a popř. čištění. Doporučujeme uzavřít s odbornou topenářskou firmou smlouvu o údržbě.

Zanedbaná údržba představuje riziko; pravidelné čištění a údržba vám poskytuje záruku hygienického, ekologického a úsporného provozu.

## Čištění ventilů přívodu venkovního a odvodu odpadního vzduchu

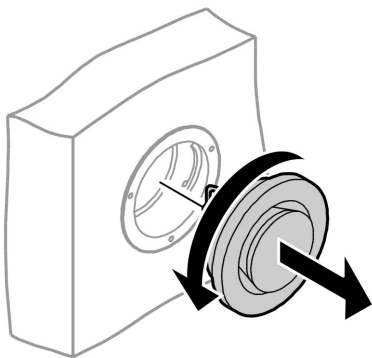

Příklad: ventil odpadního vzduchu

- Lehké znečištění:  
Ventily otřete vlhkým hadříkem.
- Silné znečištění:  
Ventily otočte doleva a vyjměte je z montážního kroužku.  
Ventily vyčistěte a opět je nasadte.

**Kuchyňský ventil odpadního vzduchu**

1. Našroubujte krycí plech.
2. Tukový filtr vtiskněte dozadu a vytáhněte jej dolů.



**Čištění ventilů přívodu venkovního a odvodu . . . (pokračování)**

3. Tukový filtr vyčistěte teplou vodou a mycím prostředkem. Alternativně je možné filtrační vložku vyčistit v myčce na nádobí.

**Upozornění**

*Maximální teplota vody nesmí překročit 60 °C.*

*Po ukončení proplachovacího programu se ve filtrační vložce ještě může nacházet voda.*

*Osušte a filtrační vložku opět nasadte.*

**Čištění nebo výměna filtru venkovního a odpadního vzduchu**

Pokud se na displeji objeví indikace „**KONTROLA FILTRU**“, je třeba zkontrolovat **všechny** filtry v přístroji venkovního a odpadního vzduchu.

- V případě znečištění je nutno filtry vyčistit.
- V případě silného znečištění je nutno filtry vyměnit.

## Čištění nebo výměna filtru venkovního a . . . (pokračování)

### Provedení 180 m<sup>3</sup>/h

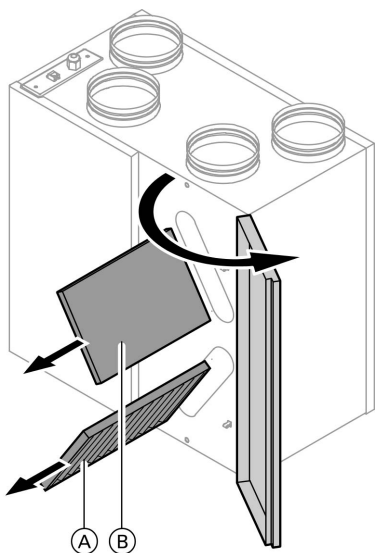

1. Otevřete kryt dálkového ovládání.
2. Nastavte otočný spínač pro volbu programu na „“.
3. Otevřete pravá dvířka přístroje (kolíkový uzávěr).

4. Vyjměte filtr venkovního vzduchu (A) a odpadního vzduchu (B). Zapamatujte si montážní polohu.
5. V závislosti na stupni znečištění vyčistěte filtr vysavačem nebo jej vyměňte za nový.
6. Stejným způsobem filtr zasuňte do vedení.

#### **Upozornění**

*Mřížku filtračního rámu na stranu čistého vzduchu.*

7. Zavřete dvířka přístroje a zacvakněte je.
8. Držte stlačené tlačítko  na dálkovém ovládání na min. 3 s, aby se indikace „**KONTROLA FILTRU**“ nastavila zpět.
9. Uzavřete kryt dálkového ovládání.

## Čištění nebo výměna filtru venkovního a . . . (pokračování)

### Provedení 300 a 400 m<sup>3</sup>/h

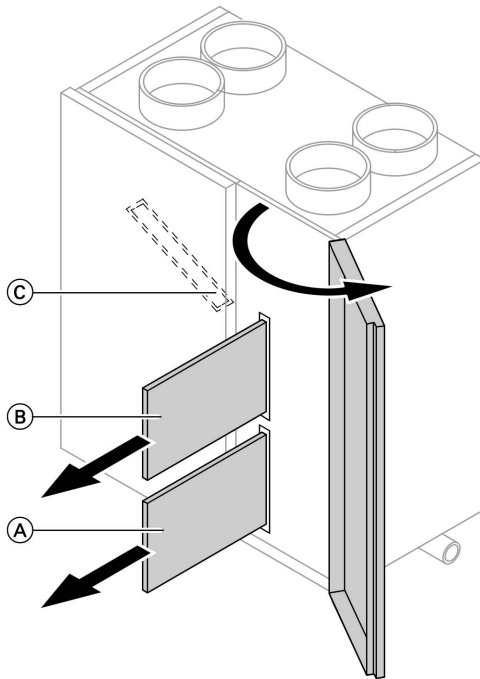

1. Otevřete kryt dálkového ovládání.
2. Nastavte otočný spínač pro volbu programu na „⏻“.
3. Otevřete pravá dvířka přístroje (kolíkový uzávěr).



## Čištění nebo výměna filtru venkovního a . . . (pokračování)

4. Vytáhněte filtr venkovního vzduchu (A) a filtr odpadního vzduchu (B). Zapamatujte si montážní polohu.



### Nebezpečí

Za levými dvířky přístroje se nachází elektrická přípojka přístroje. Zacházení s elektrickými přípojkami je vyhrazeno pouze odbornému personálu.

Neotvírejte levá dvířka přístroje, která se otevírají pouze pomocí náradí.

### Upozornění

*Kontrolní intervaly horního (obtokového) filtru venkovního vzduchu (C) mohou vzhledem malého namáhání probíhat v delších intervalech než je tomu u filtru venkovního vzduchu (A) a filtru odpadního vzduchu (B). Výměnu a čištění (obtokového) filtru venkovního vzduchu (C) nechte provést specializovanou firmou. Doporučujeme uzavřít smlouvu o údržbě.*

5. V závislosti na stupni znečištění vyčistěte filtr vysavačem nebo jej vyměňte za nový.

6. Stejným způsobem filtr zasuňte do vedení.

### Upozornění

*Mřížku filtračního rámu na stranu čistého vzduchu.*

7. Zavřete dvířka přístroje a zacvakněte je.

8. Držte stlačené tlačítko (OK) na dálkovém ovládní na min. 3 s, aby se indikace „**KONTROLA FILTRU**“ nastavila zpět.

9. Uzavřete kryt dálkového ovládní.



## Seznam hesel

<b>Č</b>			
Čas a datum .....	20	<b>O</b>	
Čištění .....	28	Objemový tok .....	6
		Objemový tok vzduchu .....	6
		Obtok .....	6, 9
<b>D</b>		<b>P</b>	
Dálkové ovládání .....	6	Prázdninový program	
Doby větrání .....	13	■ nastavení .....	17
Dotaz na aktuální časy .....	24	■ ukončení .....	18
Dotaz na nastavení .....	24	Progamy ventilace .....	6
Dotaz na prázdninový			
■ program .....	25	<b>R</b>	
Dotaz na teploty .....	24	Rekuperace tepla .....	6
Dovolená .....	17		
		<b>S</b>	
<b>F</b>		Spínací body	
Filtr .....	6, 27, 28, 29	■ nastavit .....	13
Funkce ochrany proti mrazu .....	6	Stupně ventilace .....	6
<b>I</b>		<b>Ú</b>	
Individuální časový program		Úspora energie .....	17
■ Příklad .....	13		
		<b>V</b>	
<b>J</b>		Varianta zobrazení na displeji .....	21
Jazyk .....	22	Vlhkost .....	10
		Volba programu	
<b>L</b>		■ mimořádný provoz .....	11
Letní obtok .....	6	■ Nastavení .....	10
		■ Normální .....	11
<b>M</b>		■ pohotovostní poloha .....	10
Množství vzduchu .....	6	■ program P1 .....	12
		■ program P2 .....	12
<b>N</b>		■ provoz Party .....	11
Námraza .....	6	■ Redukováno .....	11
Nastavení individuální časového		Vymazání spínacích	
■ programu .....	13	■ bodů .....	16
		<b>Z</b>	
		Změna funkce obtoku .....	19





## Váš kontaktní podnik

Při případných dotazech nebo při požadavku provedení údržby a oprav na Vašem zařízení se prosím obraťte na Váš odborný servis. Odborný servis ve Vaší blízkosti naleznete například na našich webových stránkách [www.viessmann.com](http://www.viessmann.com).

Viessmann spol. s r.o.  
Chrástky 189  
25219 Rudná u Prahy  
Telefon: 257 09 09 00  
Telefax: 257 95 03 06  
[www.viessmann.com](http://www.viessmann.com)

Technické změny vyhrazeny!  
5695 578 CZ



Tištěno na ekologickém  
papíru běleném bez chlóru