

# Návod k obsluze pro provozovatele zařízení

# VIESMANN

Zařízení s více kotli s regulacemi pro provoz s konstantní  
teplotou a ekvitermně řízenou kaskádovou regulací

## VITOTRONIC 100 VITOTRONIC 300-K



Vitotronic 100, HC1



Vitotronic 300-K, MW2

## Pro vaši bezpečnost



Dodržujte prosím přesně tyto bezpečnostní pokyny, zabráníte tak újmě na zdraví a škodám na majetku.

### Vysvětlení bezpečnostních pokynů



#### **Nebezpečí**

Tato značka varuje před úrazem.



#### **Pozor**

Tato značka varuje před věcnými škodami a škodami na životním prostředí.

### **Upozornění**

Údaje uvedené slovem „Upozornění“ obsahují doplňkové informace.

### **Cílová skupina**

Tento návod k obsluze je určen pro osoby obsluhující topné zařízení.



#### **Nebezpečí**

Neodborně provedené práce na topném zařízení mohou vést k životu nebezpečným nehodám.

- Práce na plynových instalacích směřují provádět pouze instalatéři, kteří jsou k tomu oprávněni příslušnou plynářskou firmou.
- Elektroinstalační práce směřují provádět pouze odborní elektrikáři.

### **Chování při zápachu plynu**



#### **Nebezpečí**

Únik plynu může vést k výbuchům, jež mají za následek ta nejvážnější poranění.

- Nekouřit! Nepoužívejte otevřený oheň a zabraňte jiskření. Nikdy nezapínejte spínače svítidel ani jiných elektrických přístrojů.
- Uzavřete plynový uzavírací kohout.
- Otevřete okna a dveře.
- Vykažte osoby z nebezpečné oblasti.
- Informujte plynářskou firmu, podnik zajišťující zásobování elektrickou energií a odborný závod z místa mimo budovu.
- Nechte přerušit z bezpečného místa (mimo budovu) dodávku elektrického proudu do budovy.

### **Chování při zápachu spalin**



#### **Nebezpečí**

Únik spalin může vést k životu nebezpečným otravám.

- Vypněte topné zařízení.
- Vyvětrejte kotelnu.
- Zavřete dveře do obytných místností.

## Pro vaši bezpečnost (pokračování)

### Chování při požáru



#### Nebezpečí

Při požáru hrozí nebezpečí popálení a výbuchu.

- Vypněte topné zařízení.
- Uzavřete uzavírací ventily v palivovém potrubí.
- Používejte přezkoušený hasicí přístroj požární třídy ABC.

### Přídavné součásti, náhradní a rychle opotřebitelné díly



#### Pozor

Součásti, jež nebyly s topným zařízením odzkoušeny, mohou způsobit jeho poškození nebo nepříznivě ovlivnit jeho funkce. Montáž resp. výměnu je třeba nechat provést výhradně specializovanou firmou.

### Požadavky na kotelnu



#### Pozor

Nepřípustné okolní podmínky mohou způsobit poškození topného zařízení a ohrozit jeho bezpečný provoz.

- Zajistěte teplotu okolí vyšší než 0 °C a nižší než 35 °C.
- Zabraňte znečištění vzduchu halogenovými uhlovodíky (obsaženy např. v barvách, rozpouštědlech a čisticích prostředcích) i přílišnému hromadění prachu (např. v důsledku broušení).
- Zabraňte trvale vysoké vlhkosti vzduchu (např. v důsledku stálého sušení prádla).
- Nezavírejte otvory přívodu vzduchu, jež jsou k dispozici.

## Obsah

### Úvodní informace

První uvedení do provozu .....	6
Vaše zařízení je předběžně nastaveno .....	6

<b>Místa obsluhy zařízení — Vitotronic 100 .....</b>	<b>7</b>
--	----------

<b>Místa obsluhy zařízení — Vitotronic 300-K .....</b>	<b>10</b>
--	-----------

### Zapnutí a vypnutí topného zařízení

Zapnutí topného zařízení .....	14
Vypnutí topného zařízení .....	14

### Zapínání a vypínání — Vitotronic 300-K

Zapnutí topného okruhu a přípravy teplé vody .....	16
Vypnutí topného okruhu a přípravy teplé vody .....	16
Zapnutí pouze teplé vody .....	17
Vypnutí teplé vody .....	17

### Nastavení teploty místnosti — Vitotronic 300-K

Trvalé nastavení teploty místnosti .....	19
■ Nastavení normální teploty místnosti .....	19
■ Nastavení redukované teploty místnosti .....	20
■ Nastavení časového programu (spínací časy) .....	20
Změna teploty místnosti pouze na několik dní .....	22
■ Nastavení prázdninového programu .....	22
Změna teploty místnosti pouze na několik hodin .....	23
■ Nastavení úsporného provozu .....	24
■ Nastavení provozu Party .....	24

### Nastavení teplé vody — Vitotronic 300-K

Trvalé nastavení teplé vody .....	26
■ Nastavení teploty teplé vody .....	26
■ Nastavení časového programu (spínací časy) .....	27
Nastavení teplé vody pouze na několik hodin .....	30
Jednorázové nastavení teplé vody .....	31

### Obnovení základního nastavení

Vitotronic 100 .....	32
Vitotronic 300-K .....	32

### Další nastavení — Vitotronic 300-K

Nastavení času a data .....	33
Nastavení jazyka .....	33

**Obsah** (pokračování)

Přepínání sledu kotlů .....	34
■ Skutečný sled kotlů (základní indikace) .....	34
■ Sled obsluhy kotlů .....	34
Změna průběhu ohřevu kotle .....	35
■ Změna sklonu a úrovně .....	35
■ Pro technicky založené provozovatele zařízení .....	37
Nastavení kontrastu v indikačním okénku .....	38
<b>Možnosti dotazování — Vitotronic 100</b>	
Dotazování na teploty .....	39
Dotazování na indikace poruch .....	40
<b>Možnosti dotazování — Vitotronic 300-K</b>	
Dotazování na teploty .....	41
Dotazování na časové programy .....	42
Dotazování na provoz Party resp. úsporný provoz .....	42
Dotazování na indikace poruch .....	43
<b>Co je třeba dělat?</b>	
V místnostech je příliš chladno .....	44
V místnostech je příliš teplo .....	45
Není teplá voda .....	46
Teplá voda je příliš horká .....	47
Na displeji regulace Vitotronic 100 se zobrazuje „OFF“ .....	47
Na displeji regulace Vitotronic 100 začne blikat symbol poruchy „I“ .....	47
Na displeji regulace Vitotronic 300-K začne blikat „Porucha“ .....	48
Na displeji regulace Vitotronic 100 se objeví indikace údržby .....	48
Na displeji regulace Vitotronic 300-K se objeví „Údržba“ .....	48
Na displeji regulace Vitotronic 300-K se objeví „Dálkové ovládání“ .....	48
„Ext. ovládání“ se objeví na displeji regulace Vitotronic 300-K .....	49
Na displeji regulace Vitotronic 300-K se objeví „Centrální obsluha“ .....	49
Na displeji regulace Vitotronic 300-K se objeví „Vysoušení podlah. maz.“ .....	49
Na displeji regulace Vitotronic 300-K se objeví „Bez funkce“ .....	49
<b>Údržba</b>	
Čištění .....	50
Inspekce a údržba .....	50
■ Kotel .....	50
■ Zásobník na teplou vodu (pokud je k dispozici) .....	50
■ Pojistný přetlakový ventil (zásobník TUV) .....	51
■ Filtr pitné vody (je-li k dispozici) .....	51
<b>Seznam hesel</b> .....	52

## První uvedení do provozu

První uvedení do provozu a přizpůsobení regulace místním a stavebním podmínkám musí provést vaše topná firma.

Jako provozovatel nového topného zařízení máte za povinnost neprodleně je nahlásit okresní kominické firmě, do jejíž kompetence spadá vaše nemovitost. Okresní kominická firma vám rovněž podá informace o svých dalších činnostech na vašem topném zařízení (např. pravidelná měření, čištění).

## Vaše zařízení je předběžně nastaveno

Regulace je již nastavena ze závodu na „Topení a teplá voda“, tzn. že jsou vytápěny místnosti a probíhá ohřev teplé vody (pokud je k dispozici zásobník na teplou vodu). Vaše topné zařízení je tak připraveno k okamžitému nasazení.

- Mezi **6.00 a 22.00 hod.** probíhá vytápění místností s normální teplotou místnosti
- Mezi **5.30 a 22.00 hod.** se dohřívá teplá voda na nastavenou požadovanou teplotu (pokud je k dispozici zásobník na teplou vodu). Cirkulační čerpadlo (je-li připojeno na regulaci) je zapnuté.

- Mezi **22.00 a 6.00 hod.** probíhá vytápění místností na redukovanou teplotu místnosti (na 3 °C, ochrana proti mrazu, nastavena)
- Mezi **22.00 a 5.30 hod.** se voda v zásobníku teplé vody nedohřívá
- Seřizování dne v týdnu a času (SEČ), stejně jako přepínání zimního/letního času probíhá automaticky

Základní nastavení z výroby můžete dle přání individuálně změnit.

### **Upozornění**

*Při výpadku proudu zůstanou všechna data zachována.*

## Přehled obslužných a indikačních prvků — Vitotronic 100

Všechna nastavení vašeho topného zařízení můžete provádět centrálně na regulaci Vitotronic 100 každého kotle a na regulaci Vitotronic 300-K. Veškerá možná nastavení jsou popsána v tomto návodu k obsluze. Samostatné návody k obsluze regulací Vitotronic 100, typ HC1, již nepotřebujete. Pokud je vaše zařízení vybaveno dálkovým ovládním, můžete provádět nastavení také na dálkovém ovládním.



Návod k obsluze dálkového ovládním

### Otvírání regulace

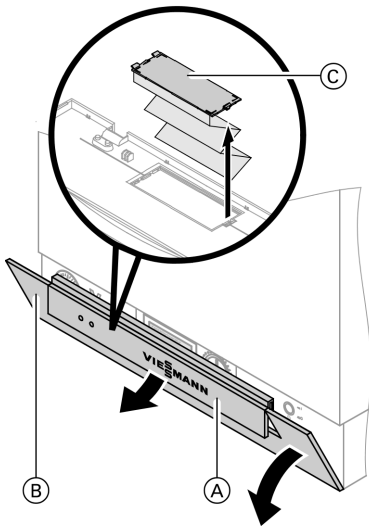

Všechny obslužné prvky kotle se nacházejí za odklápěcím víkem regulace. K otevření nazvedněte kryt (A) a sklopte odklápěcí víko regulace (B) směrem dolů.

Na vnitřní straně odklápěcího víka regulace (B) se pod záklopkou (C) nachází stručný návod k obsluze. Tento stručný návod k obsluze lze spolu se záklopkou vyjmout.

- (A) kryt
- (B) odklápěcí víko regulace (při nastavování otevřít)
- (C) záklopka se stručným návodem k obsluze

## Přehled obslužných a indikačních prvků — . . . (pokračování)

### Funkce

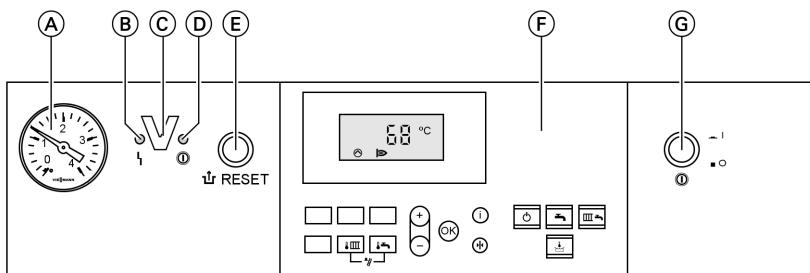

- (A) Manometr
- (B) indikace poruch (červená) (viz strana 43)
- (C) rozhraní Optolink
- (D) indikace provozu (zelená) (viz strana 14 a 15)
- (E) odblokovací tlačítko
- (F) Ovládací panel
- (G) síťový vypínač (viz strana 14 a 15)

- |  |   |  |                                  |
|--|---|--|----------------------------------|
|  | požadovaná hodnota teploty kotlové vody |  | jen TUV                          |
|  | požadovaná hodnota teploty teplé vody   |  | vytápění a teplá voda bez funkce |
|  | kontrolní funkce pro komínika           |  | nastavování hodnot               |
|  | vypínací provoz                         |  | potvrzování                      |
|  |   |  | informace                        |
|  |   |  | základní nastavení (reset)       |

### Symbyly v indikačním okénku

Symbyly se nezobrazují stále, ale v závislosti na provedení topného zařízení a jeho provozním stavu.

Pokud hodnoty v indikačním okénku blikají, znamená to, že je lze měnit.

- |  |   |     |   |
|--|---|-----|---|
|  | uvolnění kotle regulací Vitotronic 300-K                            |     | indikace údržby při uplynutí časového intervalu |
|  | čerpadlo topného okruhu běží  |     | informace                                       |
|  | hořák v provozu   |     | porucha   |
|  | aktivována kontrolní funkce pro komínika (pouze pro servisní účely) | OFF | kotel je zablokován pro kaskádu                 |
|  | porucha hořáku  |     | dotaz na provozní hodiny 1. stupně hořáku       |



## Přehled obslužných a indikačních prvků — . . . (pokračování)

- ▲▲▲ dotaz na počet startů hořáku
- ▲▲▲▲ spotřeba

### Základní indikace

Základní indikace ukazuje teplotu kotlové vody.

Po ukončení každého nastavování na regulaci se indikace opět přepne na základní indikaci.

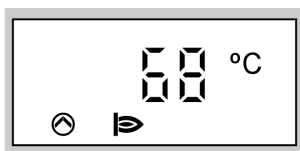

### Přehled obslužných a indikačních prvků — Vitotronic 300-K

Všechna nastavení vašeho topného zařízení můžete provádět centrálně na regulaci Vitotronic 100 každého kotle a na regulaci Vitotronic 300-K. Pokud je vaše zařízení vybaveno dálkovým ovládním, můžete provádět nastavení také na dálkovém ovládním.



Návod k obsluze dálkového ovládním

### Otvírání regulace

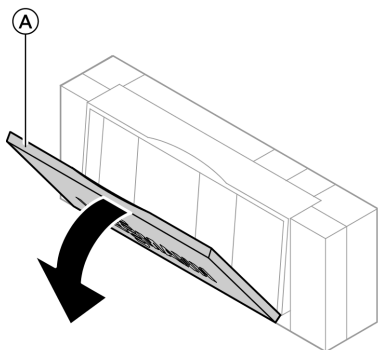

Obslužná jednotka se nachází za odklápěcím krytem.  
K otevření zatáhněte za horní hranu krytu směrem dopředu.

Ⓐ odklápěcí kryt

## Přehled obslužných a indikačních prvků — . . . (pokračování)

### Funkce

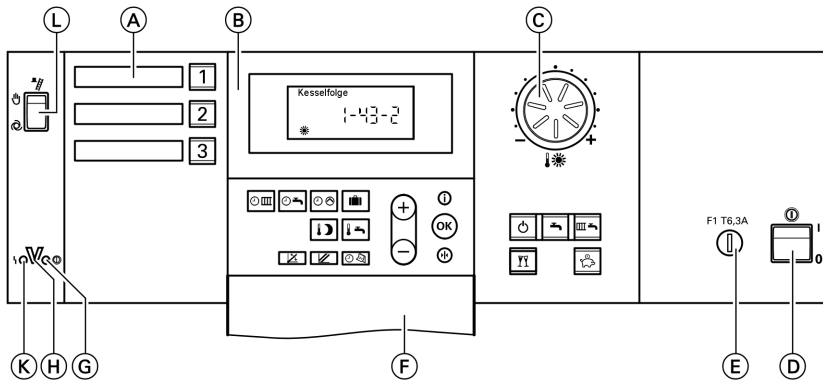

- (A) tlačítka volby topného okruhu (strana 12)
- (B) ovládací panel
- (C) otočný knoflík „☀️“ pro „normální teplotu místnosti“ (viz strana 19)
- (D) síťový vypínač (viz strana 14 a 15)
- (E) pojistka
- (F) otevřený odklápací kryt
- (G) indikace provozu (zelená) (viz strana 14 a 15)
- (H) rozhraní Optolink
- (K) indikace poruch (červená) (viz strana 43)
- (L) kontrolní spínač pro kominíka

#### Tlačítka ovládacího panelu

















- časový program vytápění místností (viz strana 20)
- časový program přípravy teplé vody (viz strana 27)
- časový program cirkulačního čerpadla (viz strana 27)
- prázdninový program (viz strana 22)
- teplota teplé vody (viz strana 26)
- redukovaná teplota místnosti (viz strana 20)
- sklon topné charakteristiky (viz strana 35)
- úroveň topné charakteristiky (viz strana 35)
- čas/datum (viz strana 33)
- vypínací provoz jen TUV
- vytápění a teplá voda úsporný provoz (viz strana 24)
- provoz Party (viz strana 24)
- nastavování hodnot
- potvrzování
- informace (viz strana 33 a 41)
- základní nastavení (reset) (viz strana 32)

## Přehled obslužných a indikačních prvků — . . . (pokračování)



### Symbols v indikačním okénku

Symbols se nezobrazují stále, ale v závislosti na provedení topného zařízení a jeho provozním stavu.





Pokud hodnoty v indikačním okénku blikají, znamená to, že je lze měnit.

	nebezpečí mrazu		probíhá příprava teplé vody
	vytápění místností na normální teplotu místnosti		pomocí solárního zařízení
	vytápění místnosti na redukovanou teplotu místnosti		hořák v provozu
			nastavování času a indikace času
			kontrolní funkce pro kominika aktivována
	čerpadlo topného okruhu běží		příjem rádiových hodin (jen s přijímačem rádiových hodin, příslušenství)
	směšovač otevřen		hlášení poruchy
	směšovač zavřen		
	příprava teplé vody uvolněna		
	zásobníkové čerpadlo běží, probíhá příprava teplé vody		

### Volba topného okruhu – před každým nastavováním a dotazováním

Vaše budova je popř. vytápěna několika navzájem nezávislými topnými okruhy (např. topné okruhy podlahového vytápění nebo topné okruhy s radiátory). Ty se na regulaci volí pomocí tlačítek ,  nebo . Políčka vedle tlačítek nesou individuální popisky od vašeho topeňáře.

■ Topné zařízení s pouze jedním topným okruhem:

Jedno z tlačítek  nebo  a jedno z tlačítek ,  nebo  jsou rozsvícená a můžete ihned začít s prováděním všech nastavení.

■ Topné zařízení se dvěma nebo třemi topnými okruhy:



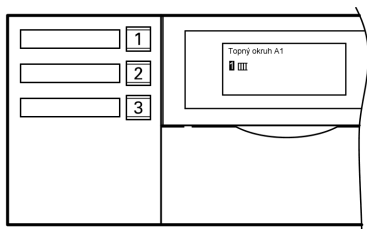

Před zahájením **každého** nastavování a dotazování zvolte obsluhovaný topný okruh.

## Přehled obslužných a indikačních prvků — . . . (pokračování)



Stiskněte tlačítko **1**, **2** nebo **3**.

Následující tlačítka se rozsvítí:

- tlačítko **1**, **2** nebo **3**
- tlačítko ,  nebo 
- tlačítko  nebo  (je-li aktivováno)

### **Upozornění**

*Nprovedete-li žádné nastavení, pak osvětlení tlačítek po krátké době zhasne.*

## Základní indikace

Základní indikace ukazuje sled kotlů.

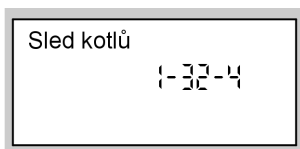

Po ukončení každého nastavování na regulaci se indikace opět přepne na základní indikaci.

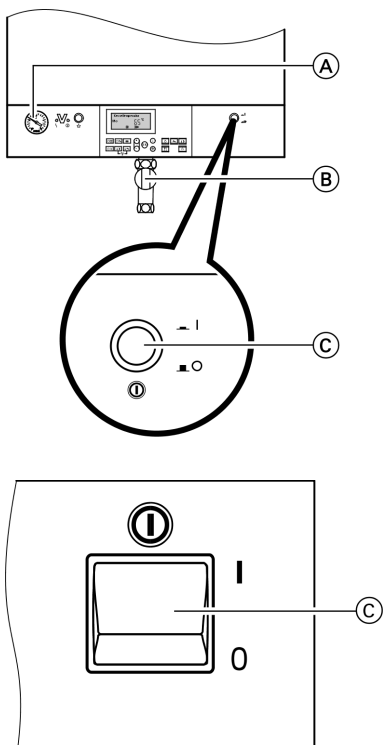

## Zapnutí topného zařízení



1. Zkontrolujte tlak topného zařízení na manometru:  
Pokud je ukazatel pod červenou značkou, je tlak zařízení příliš nízký. Potom doplňte vodu nebo informujte topnářskou firmu.

2. Otevřete plynový uzavírací kohout (B).
3. Zapněte síťové napětí, např. na pojistce nebo hlavním vypínači.
4. Zapněte síťové vypínače „I“ (C) (viz strana 8 a strana 11) na všech regulacích.  
Na každé regulaci se rozsvítí zelená kontrolka (indikace provozu).  
Za okamžik se v indikačním okénku regulací objeví základní indikace (viz strana 9 a strana 13).  
Vaše topné zařízení a také dálková ovládání (jso-li k dispozici) jsou nyní připraveny k provozu.
5. Na každé regulaci Vitotronic 100 musí být nastaveno „**Vytápění a teplá voda**“, jinak nemůže regulace Vitotronic 300-K příslušný kotel využívat k výrobě tepla.

### Překontrolujte:

-  musí svítit (viz strana 14), jinak stiskněte .

## Vypnutí topného zařízení

Pokud topné zařízení **dočasně** nechcete používat, např. během letní dovolené, přepněte všechny topné okruhy regulace Vitotronic 300-K na „**vypínací provoz**“  (viz strana 16).

Chcete-li vypnout pouze jeden kotel topného zařízení, přepněte příslušnou regulaci Vitotronic 100 na „**vypínací provoz**“  (viz strana 16).

## Vypnutí topného zařízení (pokračování)

### **Upozornění**

*Aby oběhová čerpadla nezatuhla, tak se vždy jednou za 24 hodin na chvíli zapnou.*

Nechcete-li topné zařízení používat, můžete je vypnout.

Před a po delším odstavení topného zařízení z provozu vám doporučujeme, abyste se spojili s topeňářskou firmou.

Tato může v případě potřeby učinit vhodná opatření, např. na ochranu zařízení před mrazem.

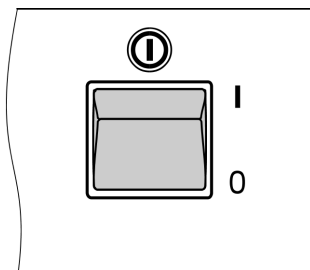

1. Vypněte síťový vypínač „**I**“ (viz strana 8 a strana 11) u všech regulací.

Na každé regulaci zhasne zelená kontrolka (indikace provozu).

2. Uzavřete plynový uzavírací kohout.

3. Odpojte zařízení od napětí, např. na pojistce nebo na hlavním vypínači.

### **Upozornění**





*Ochrana proti mrazu **není aktivovaná**.*

*Nastavení regulací zůstanou zachována.*

## Zapnutí topného okruhu a přípravy teplé vody

Chcete vytápět místnosti a mít k dispozici teplou vodu.

Stiskněte následující tlačítka:





1. // pro požadovaný topný okruh.
2.  pro „**Vytápění a teplá voda**“.

- Podle nastaveného časového programu se místnosti zvoleného topného okruhu vytápějí na normální nebo redukovanou teplotu místnosti (ochrana před mrazem).  
Základní nastavení:  
Od 6.00 do 22.00 hod. normální teplota místnosti, jinak redukovaná teplota místnosti.
- Příprava teplé vody (je-li k dispozici zásobník na teplou vodu) probíhá a cirkulační čerpadlo (je-li k dispozici) se zapíná podle nastaveného časového programu.  
Základní nastavení:  
Od 5.30 do 22.00 hod. se teplá voda dohřívá na nastavenou požadovanou teplotu a cirkulační čerpadlo je zapnuté.  
Dbejte prosím upozornění na straně 31.
- Ochrana kotle a zásobníku na teplou vodu před mrazem je aktivovaná.

## Vypnutí topného okruhu a přípravy teplé vody

Nechcete ani vytápět místnosti ani mít k dispozici teplou vodu.

Stiskněte následující tlačítka:

1. // pro požadovaný topný okruh.
2.  pro „**Vypínací provoz**“.

- Místnosti zvoleného topného okruhu nejsou vytápěny.
- Žádná příprava teplé vody.
- Ochrana kotle a zásobníku na teplou vodu před mrazem je aktivovaná.



## Vypnutí topného okruhu a přípravy teplé vody (pokračování)





### **Upozornění**

*Aby oběhová čerpadla nezatuhla, tak se vždy jednou za 24 hodin na chvíli zapnou.*

## Zapnutí pouze teplé vody

Nechcete vytápět místnosti, ale chcete mít k dispozici teplou vodu.

Stiskněte následující tlačítka:

1. // pro požadovaný topný okruh.
2.  pro „Jen teplá voda“.

- Místnosti přiřazené dotýčnému topnému okruhu nejsou vytápěny.
- Příprava teplé vody (je-li k dispozici zásobník na teplou vodu) probíhá a cirkulační čerpadlo (je-li k dispozici) se zapíná podle nastaveného časového programu.  
Základní nastavení:  
Od 5.30 do 22.00 hod. se teplá voda dohřívá na nastavenou požadovanou teplotu a cirkulační čerpadlo je zapnuté.
- Ochrana kotle a zásobníku na teplou vodu před mrazem je aktivovaná.



### **Upozornění**

*Aby čerpadla topného okruhu nezatuhla, tak se vždy jednou za 24 hodin automaticky na chvíli zapnou.*

## Vypnutí teplé vody

Chcete vytápět místnosti, ale nechcete mít k dispozici teplou vodu.

Stiskněte následující tlačítka:

1. // pro požadovaný topný okruh.

2.  pro „Vytápění a teplá voda“.



### Vypnutí teplé vody (pokračování)

3. Vymažte časové fáze přípravy teplé vody (viz strana 29).  
**nebo**  
Nastavte požadovanou teplotu teplé vody na 10 °C (viz strana 26).
- Místnosti topného okruhu se vytápějí na normální nebo redukovanou teplotu místnosti (ochrana před mrazem) podle nastaveného časového programu.  
Základní nastavení:  
Od 6.00 do 22.00 hod. normální teplota místnosti, jinak redukovaná teplota místnosti.
  - Žádná příprava teplé vody.
  - Ochrana kotle a zásobníku na teplou vodu před mrazem je aktivovaná.

#### **Upozornění**



*Aby zásobníkové čerpadlo nezatuhlo, tak se vždy jednou za 24 hodin automaticky na chvíli zapne.*



## Trvalé nastavení teploty místnosti

Pokud se mají místnosti topného okruhu vytápět, musí být dodrženy následující body:

1. Pro příslušný topný okruh [1], [2] nebo [3] musí být nastaveno „**Vytápění a teplá voda**“ .

Překontrolujte:

Stiskněte [1], [2] nebo [3]; tlačítko  musí svítit, jinak stiskněte .



2. Pro příslušný topný okruh [1], [2] nebo [3] můžete otočným knoflíkem „“ nastavit normální teplotu místnosti (na den) (viz strana 19) a tlačítkem  redukovanou teplotu místnosti (na noc) (viz strana 20).

3. Doby, během nichž se místnosti topného okruhu vytápějí na normální nebo redukovanou teplotu místnosti, závisejí na nastavení časového programu (4 možné časové fáze) pro příslušný den.

- Nejsou-li nastaveny žádné časové fáze, vytápějí se místnosti po celý den na redukovanou teplotu místnosti.

- Pokud je nastavena jedna nebo více časových fází, pak se místnosti během této doby vytápějí na normální teplotu místnosti.

Překontrolujte:

- Stiskněte [1], [2] nebo [3].
- Stiskněte současně a přidržte  + , nastavené časové fáze se zobrazí na časové přímce.

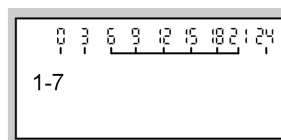

Chcete-li časový program změnit, viz strana 20.

## Nastavení normální teploty místnosti

1. Stiskněte tlačítko [1]/ [2]/ [3] pro požadovaný topný okruh.

2. Otočným knoflíkem „“ nastavte požadovanou hodnotu teploty pro „**Normální teplotu místnosti**“.

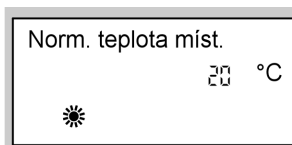

## Trvalé nastavení teploty místnosti (pokračování)

### Nastavení redukované teploty místnosti

Stiskněte následující tlačítka:

1. // pro požadovaný topný okruh.
2. pro „**Redukovanou teplotu místnosti**“; doposud nastavená hodnota teploty začne blikat.

3. pro nastavení požadované hodnoty teploty.
4. pro potvrzení; hodnota teploty už neblíká a uloží se do paměti.



#### **Upozornění**

*Při nastavení redukované teploty místnosti na 3 °C se objeví „Ochrana proti mrazu“.*

### Nastavení časového programu (spínací časy)

- Při vytápění místností lze až čtyřikrát za den přepnout mezi normální a redukovanou teplotou místnosti (4 časové fáze).
- Ze závodu je pro všechny dny v týdnu nastavena **časová fáze 1** od 6.00 do 22.00 hod., tzn. že se vaše místnosti v této době vytápějí na normální teplotu místnosti.
- Časové programy můžete nastavit pro všechny dny v týdnu **stejně** nebo pro každý den v týdnu **individuální**.

Při nastavování časových programů mějte prosím na paměti, že topné zařízení potřebuje nějakou dobu, než místnosti vyhřeje na požadovanou teplotu.

Postup nastavování časového programu viz strana 20.

Postup vymazávání časové fáze viz strana 21.

Stiskněte následující tlačítka:

1. // pro požadovaný topný okruh.

2. pro „**časový program vytápění**“.

#### **Upozornění**

*Chcete-li nastavování časového programu předčasně ukončit, stiskněte znovu tlačítko a potvrďte tlačítkem .*

### Trvalé nastavení teploty místnosti (pokračování)

3.  $\oplus/\ominus$  dokud se neobjeví „1–7“, chcete-li nastavit pro všechny dny v týdnu stejné časové fáze

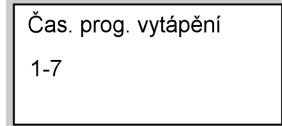

nebo

4.  $\oplus/\ominus$  dokud se neobjeví „Po“, „Út“ atd., chcete-li pro zobrazený den nastavit jiné časové fáze

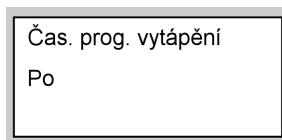

#### Upozornění

*Jsou-li pro jednotlivé dny v týdnu nastaveny různé časové fáze a přejete-li si znovu nastavit pro všechny dny v týdnu stejné časové fáze, stiskněte při zobrazení „1–7“ tlačítko  $\odot\text{K}$ . Všechny časové fáze se vrátí k původnímu nastavení při dodání.*

5.  $\odot\text{K}$  pro potvrzení; zobrazí se „Top.-čas. fáze 1“.

#### Upozornění

*Chcete-li některou časovou fází přeskočit, stiskněte tlačítko  $\oplus$ .*



6.  $\odot\text{K}$  pro potvrzení; zobrazí se „Top. fáze 1 zap.“.
7.  $\oplus/\ominus$  pro určení okamžiku zahájení topné fáze.
8.  $\odot\text{K}$  pro potvrzení; zobrazí se „Top. fáze 1 vyp.“.
9.  $\oplus/\ominus$  pro určení okamžiku ukončení topné fáze.
10.  $\odot\text{K}$  pro potvrzení; zobrazí se „Top. fáze 2 zap.“.
11. Pro nastavení začátku a konce topných fází 2 až 4 postupujte stejně jako v bodech 7 až 10.

Chcete-li časovou fází vymazat, stiskněte následující tlačítka:

1.  $\boxed{1}/\boxed{2}/\boxed{3}$  pro požadovaný topný okruh.
2.  $\odot\text{III}$  pro „Časový program vytápění“.
3.  $\odot\text{K}$  dokud se neobjeví požadovaná „Top. fáze vyp.“.



### Trvalé nastavení teploty místnosti (pokračování)



4.  dokud se pro okamžik ukončení nezobrazí „-- : --“.
5.  pro potvrzení, dokud se neobjeví základní indikace (sled kotlů).

Topná fáze 2 vyp.

1-7 - - : - -

### Změna teploty místnosti pouze na několik dní

Během dovolené máte následující možnosti, jak uspořit el. energii:

- Můžete vytápění místností úplně vypnout (viz „Vypnutí topného okruhu a přípravy teplé vody“ na straně 16)  
**nebo**
- Můžete vytápění místností nastavit na minimální spotřebu energie (např. aby nezmrzly pokojové rostliny). K tomu zvolte „**Prázdninový program**“ .
  - Při nastavení „**Vytápění a teplá voda**“  jsou během prázdninového programu vytápěny místnosti **všech** topných okruhů na nastavenou redukovanou teplotu místnosti (viz strana 20), ale **neprobíhá** příprava teplé vody.
  - Při nastavení „**Pouze teplá voda**“  je během prázdninového programu u **všech** topných okruhů aktivovaná **pouze** ochrana zásobníku teplé vody před mrazem.

### Nastavení prázdninového programu

Prázdninový program se spouští v 0:00 hod. dne následujícího po dni odjezdu a končí v 0.00 hod. dne návratu, tzn. že v den odjezdu a návratu je aktivován trvale nastavený časový program.

#### **Upozornění**

*Regulace je nastavena tak, aby prázdninový program působil na **všechny** topné okruhy. Přejete-li si nastavení změnit, obraťte se prosím na topenářskou firmu.*



## Změna teploty místnosti pouze na několik dní (pokračování)

Stiskněte následující tlačítka:



1.  pro vyvolání „**Prázdninového programu**“

### Upozornění

*Chcete-li nastavování prázdninového programu předčasně ukončit, stiskněte znovu tlačítko .*





2.  pro zobrazení „**Dne odjezdu**“ (zobrazí se aktuální datum).
3.  pro nastavení data požadovaného dne odjezdu.

Den odjezdu
So 19 02 07

4.  pro potvrzení; zobrazí se „**Den návratu**“ (datum následující po dni odjezdu).
5.  pro nastavení data požadovaného dne návratu.

Den návratu
St 23 02 07



6.  pro potvrzení

7. Teplota místnosti během prázdninového programu se shoduje s nastavenou redukovanou teplotou místnosti (viz strana 20).  
Chcete-li tuto teplotu změnit:
  - Stiskněte tlačítko .
  - Zvolte pomocí / požadovanou hodnotu.
  - Stiskněte tlačítko  pro potvrzení; hodnota teploty přestane blikat a uloží se do paměti.

### Upozornění

*Tato změna platí všeobecně pro redukovanou teplotu místnosti, takže se podle potřeby musí po ukončení prázdninového programu opět změnit.*



### Ukončení prázdninového programu

- Prázdninový program skončí automaticky dnem návratu.
- Chcete-li prázdninový program předčasně vymazat, stiskněte znovu tlačítko  a potvrďte „**Vymazat? Ano**“ tlačítkem .

## Změna teploty místnosti pouze na několik hodin

Pomocí následujících funkcí můžete teplotu místnosti na několik hodin změnit, aniž byste natrvalo změnili nastavení regulace.





## Změna teploty místnosti pouze na několik hodin (pokračování)

- Abyste ušetřili energii, můžete normální teplotu místnosti snížit zapnutím „úsporného provozu“  (viz strana 24).
- Chcete mimo plánované doby vytápět na normální teplotu místnosti a mít k dispozici teplou vodu. K tomu účelu zvolte „Provoz Party“  (viz strana 24).

## Nastavení úsporného provozu

Při úsporném provozu se normální teplota místnosti automaticky sníží.



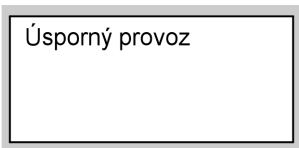

Stiskněte následující tlačítka:

1. // pro požadovaný topný okruh.
2.  pro „Úsporný provoz“.



Úsporný provoz



### Ukončení úsporného provozu

- Úsporný provoz automaticky skončí dalším přepnutím na vytápění místností na redukovanou teplotu místnosti.
- Chcete-li úsporný provoz předčasně ukončit, stiskněte znovu tlačítko ,  nebo  a ; osvětlení tlačítka zhasne.

## Nastavení provozu Party

- Vytápění místností probíhá s individuálně nastavitelnou teplotou (teplota režimu Party).
- Teplá voda se dohřívá na nastavenou požadovanou teplotu.
- Cirkulační čerpadlo je zapnuté.

Stiskněte následující tlačítka:

1. // pro požadovaný topný okruh.

2.  pro vyvolání „**provoz Party**“; hodnota teploty režimu Party bliká.



Provoz Party  
20 °C



### Změna teploty místnosti pouze na několik hodin (pokračování)

3. ⊕/⊖ pro požadovanou hodnotu teploty, chcete-li teplotu místnosti změnit.
4. ⊙ pro potvrzení; hodnota teploty už neblíká a uloží se do paměti.

#### Ukončení provozu Party

- Provoz Party skončí automaticky dalším přepnutím na vytápění místností na normální teplotu místnosti, nejpozději po 8 hodinách.
- Chcete-li provoz Party předčasně ukončit, stiskněte znovu tlačítka **1**, **2** nebo **3** a **II**; osvětlení tlačítka zhasne.

## Trvalé nastavení teplé vody

### Upozornění

Regulace je nastavena tak, aby nastavení přípravy TUV platilo pro **všechny** topné okruhy. Přejete-li si nastavení změnit, obraťte se prosím na topenářskou firmu.

Má-li probíhat příprava teplé vody, musí být dodrženy následující body:

1. Pro příslušný topný okruh [1], [2] nebo [3] musí být nastaveno „**Vytápění a teplá voda**“ [☐☐☐] nebo „**Jen teplá voda**“ [☐☐].

Překontrolujte:

Stiskněte [1], [2] nebo [3]; [☐☐☐] nebo [☐☐] musí svítit, jinak stiskněte [☐☐☐] nebo [☐☐].

### Upozornění

Teplotu teplé vody můžete nastavovat (viz strana 26).

2. Doba, kdy v topném okruhu probíhá příprava teplé vody na nastavenou teplotu, stejně jako doba, kdy běží cirkulační čerpadlo (je-li k dispozici), závisí na nastavení obou časových programů [☐☐☐] nebo [☐☐☐] (4 možné časové fáze) pro příslušný den.

Překontrolujte:

- Stiskněte [1], [2] nebo [3].
- Stiskněte současně a podržte [☐☐☐]+[i] resp. [☐☐☐]+[i]; nastavené časové fáze se zobrazí na časové přímce.

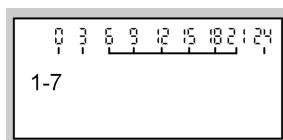

Chcete-li časový program změnit, viz strana 27.

## Nastavení teploty teplé vody

Stiskněte následující tlačítka:

1. [☐☐☐] pro „**Požadovanou hodnotu teploty teplé vody**“; doposud nastavená hodnota teploty bliká.
2. [⊕]/[⊖] pro nastavení požadované hodnoty teploty.

3. [OK] pro potvrzení; hodnota teploty už neblíká a uloží se do paměti.

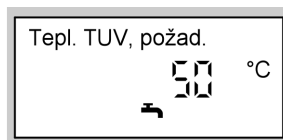

## Trvalé nastavení teplé vody (pokračování)

### Nastavení časového programu (spínací časy)

#### Topné zařízení bez cirkulačního čerpadla

##### Upozornění

Regulace je nastavena tak, aby nastavení přípravy TUV platilo pro **všechny** topné okruhy. Přejete-li si nastavení změnit, obraťte se prosím na topenářskou firmu.

- Přípravu TUV lze zapnout a vypnout až čtyřikrát za den (4 časové fáze).
- **Automatický provoz** (nastaven z výroby)  
Příprava teplé vody probíhá souběžně s časovým programem vytápění místností **prvního** topného okruhu, který je k dispozici, začíná však o 30 min. dříve (od 5.30 do 22.00 hod.).
- **Individuální časové programy**  
Nepřejete-li si automatický provoz, můžete si nastavit i individuální časové programy.  
Časové programy můžete nastavit pro všechny dny v týdnu **stejně** nebo pro každý den **různé**.

Při nastavování časových programů mějte prosím na paměti, že topné zařízení potřebuje nějakou dobu, než ohřeje zásobník TUV na požadovanou teplotu.

Postup nastavování časového programu viz strana 28.  
Postup vymazávání časové fáze viz strana 29.

#### Topné zařízení s cirkulačním čerpadlem

##### Upozornění

Regulace je nastavena tak, aby nastavení přípravy TUV platilo pro **všechny** topné okruhy. Přejete-li si nastavení změnit, obraťte se prosím na topenářskou firmu.

- Cirkulační čerpadlo čerpá teplou vodu do cirkulačního potrubí mezi zásobníkem TUV a místy odběru, abyste mohli v místech odběru co nejrychleji odbírat teplou vodu.
- Přípravu TUV a cirkulační čerpadlo lze zapnout a vypnout až čtyřikrát za den (4 časové fáze).
- **Automatický provoz** (nastaven z výroby)  
Příprava teplé vody a cirkulační čerpadlo jsou zapnuty souběžně s časovým programem vytápění místností **prvního** topného okruhu, který je k dispozici, začíná však o 30 min. dříve (od 5.30 do 22.00 hod.).





## Trvalé nastavení teplé vody (pokračování)

### ■ Individuální časové programy

Nepřejete-li si automatický provoz, můžete si nastavit i individuální časové programy.

Časové programy můžete nastavit pro všechny dny v týdnu **stejně** nebo pro každý den **různě**.

- Aktivace cirkulačního čerpadla má smysl pouze v časech, kdy se odebírá teplá voda.

V následující části je vysvětleno nastavení časového programu na příkladu přípravy teplé vody . Při nastavování časového programu pro cirkulační čerpadlo  postupujte obdobně.





Při nastavování časových programů mějte prosím na paměti, že topné zařízení potřebuje nějakou dobu, než ohřeje zásobník TUV na požadovanou teplotu.

Postup nastavování časového programu viz strana 28.

Postup vymazávání časové fáze viz strana 29.





### Nastavení automatického provozu (je-li zapotřebí)

Stiskněte následující tlačítka:



1.  pro požadovaný topný okruh.
2.  pro zobrazení „**časového programu TUV**“.
3.  pro zobrazení „**Automatika?**“, pokud se v indikačním okénku ještě neobjevilo „Automatika?“.
4.  pro potvrzení

### Nastavení individuálního časového programu

Stiskněte následující tlačítka:

1.  pro požadovaný topný okruh.
2.  pro zobrazení „**časového programu TUV**“.
3.  pro zobrazení „**Individuální?**“, pokud se v indikačním okénku ještě neobjevilo „Individuální?“.
4.  pro potvrzení

#### **Upozornění**

Chcete-li nastavování časového programu **předčasně ukončit**, stiskněte znovu tlačítko  a potvrďte ukončení tlačítkem .

## Trvalé nastavení teplé vody (pokračování)

5.  $\oplus/\ominus$  dokud se neobjeví „1–7“, chcete-li nastavit pro všechny dny v týdnu stejné časové fáze

Čas. prog. TUV
1-7

nebo

6.  $\oplus/\ominus$  dokud se neobjeví „Po“, „Út“ atd., chcete-li pro zobrazený den nastavit jiné časové fáze.

Čas. prog. TUV
Po

### Upozornění

*Jsou-li pro jednotlivé dny v týdnu nastaveny různé časové fáze a přejete-li si znovu nastavit pro všechny dny v týdnu stejné časové fáze, stiskněte při zobrazení „1–7“ tlačítko  $\textcircled{OK}$ .*

*Všechny časové fáze se vrátí k původnímu nastavení při dodání.*

7.  $\textcircled{OK}$  pro potvrzení; objeví se „TUV - čas. fáze 1“.

### Upozornění

*Chcete-li některou časovou fází přeskočit, stiskněte tlačítko  $\oplus$ .*



8.  $\textcircled{OK}$  pro potvrzení; objeví se „TUV - fáze 1 zap.“.
9.  $\oplus/\ominus$  pro určení okamžiku zahájení fáze přípravy TUV.
10.  $\textcircled{OK}$  pro potvrzení; na displeji se zobrazí „TUV - fáze 1 vyp.“.
11.  $\oplus/\ominus$  pro určení okamžiku ukončení fáze přípravy TUV.
12.  $\textcircled{OK}$  pro potvrzení; objeví se „TUV - fáze 2 zap.“.
13. Pro nastavení začátku a konce fází přípravy TUV č. 2 až 4 postupujte stejně jako v bodech 9 až 12.

Chcete-li některou časovou fází vymazat, stiskněte následující tlačítka:

1.  $\boxed{1}/\boxed{2}/\boxed{3}$  pro požadovaný topný okruh.
2.  $\textcircled{↩}$  pro zobrazení „časového programu TUV“.
3.  $\textcircled{OK}$  dokud se neobjeví požadovaná „TUV fáze vyp.“.



### Trvalé nastavení teplé vody (pokračování)

4.  dokud se pro okamžik ukončení nezobrazí „-- : --“.
5.  pro potvrzení; dokud se neobjeví indikace kotlové teploty.





TUV - fáze 2 vyp.

1-7 - - : - -

### Nastavení teplé vody pouze na několik hodin

Pomocí následující funkce můžete na několik hodin aktivovat přípravu TUV, aniž byste trvale změnili nastavení regulace. K tomu účelu zvolte „**provoz Party**“ . Během provozu Party běží cirkulační čerpadlo a místnosti se vytápějí na teplotu režimu Party. Pokud si nepřejete místnosti vytápět (např. v létě), nastavte teplotu režimu Party na 4 °C.

Stiskněte následující tlačítka:

1. // pro požadovaný topný okruh.

2.  pro vyvolání „**provozu Party**“; hodnota teploty režimu Party bliká.







Provoz Party

20 °C

3.  pro nastavení požadované hodnoty teploty, chcete-li teplotu místnosti změnit.

4.  pro potvrzení; hodnota teploty už neblíká a uloží se do paměti.



#### Ukončení provozu Party

- Provoz Party skončí automaticky dalším přepnutím na vytápění místností na normální teplotu místnosti, nejpozději po 8 hodinách.
- Chcete-li provoz Party předčasně ukončit, stiskněte znovu tlačítka ,  nebo  a ; osvětlení tlačítka zhasne.





## Jednorázové nastavení teplé vody

Pomocí následující funkce můžete jednorázově aktivovat přípravu TUV, aniž byste trvale změnili nastavení regulace. K tomu účelu zvolte „**provoz Party**“ .

### Předpoklady:

- Ne při „**Vypínacím provozu**“  a ne v „**Prázdninovém programu**“ 
- Teplota teplé vody musí být nižší než nastavená požadovaná hodnota (viz strana 26)

Stiskněte následující tlačítka:

1. // pro požadovaný topný okruh.
2.  pro vyvolání „**provozu Party**“.
3.  pro potvrzení; začne příprava TUV.
4. Stiskněte po cca 10 s znovu tlačítko ; osvětlení tlačítka zhasne.

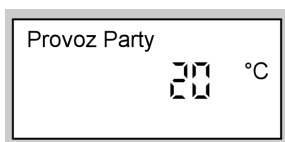

## Obnovení základního nastavení

### Vitotronic 100

Všechny změněné hodnoty topného okruhu můžete najednou vrátit do základního nastavení ze závodu.

K tomu účelu stiskněte tlačítko .



### Vitotronic 300-K

Všechny změněné hodnoty topného okruhu můžete najednou vrátit do základního nastavení ze závodu. K tomu účelu stiskněte tlačítko .

2.  pro „základní nastavení“

3.  pro potvrzení

Stiskněte následující tlačítka:



1. // pro požadovaný topný okruh.





## Nastavení času a data

Čas a datum jsou nastaveny z výroby a lze je manuálně měnit.

Stiskněte následující tlačítka:

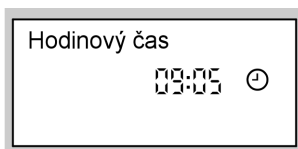
1.  pro zobrazení „časů“.
2.  pro zvolení požadovaného času.





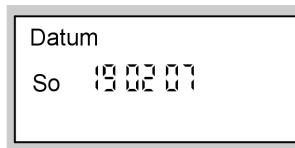

3.  pro potvrzení; objeví se „Datum“.
4.  pro zvolení požadovaného data.





5.  pro potvrzení

## Nastavení jazyka

Stiskněte následující tlačítka:

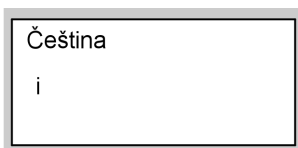
1. // pro požadovaný topný okruh.
2.  Objeví se „Č. účast. zař.“.
3.  pro požadovaný jazyk



4.  pro potvrzení

## Přepínání sledu kotlů

### Skutečný sled kotlů (základní indikace)

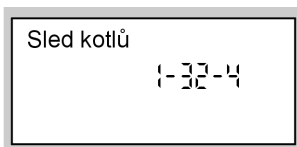

Každému kotli bylo ze strany odborného topenáře přiděleno specifické číslo.

Základní indikace udává aktuální skutečný sled kotlů:





- Před první pomlčkou jsou uvedeny aktivované kotle.
- Kotle uvedené za první pomlčkou jsou k dispozici pro vytápění, nejsou ale momentálně zapotřebí.
- Kotle uvedené za druhou pomlčkou jsou zablokované (nejsou pro regulaci Vitotronic 300-K k dispozici pro výrobu tepla, např. protože jsou přepnuté na „vypínací provoz“).

### Sled obsluhy kotlů



Kritéria sledu kotlů (např. pevně určený hlavní kotel, poslední kotel) nastavuje při uvádění topného zařízení do provozu odborný topenář. Vy však můžete v rámci těchto kritérií změnit sled obsluhy kotlů.

Stiskněte následující tlačítka:

1.  /  stiskněte současně a přidržte na cca 2 s; dokud se neobjeví sled obsluhy kotlů.
2.  /  pro nastavení požadovaného sledu obsluhy kotlů.
3.  pro potvrzení

#### **Upozornění**

*Popř. není možný žádný jiný sled obsluhy kotlů. Sled obsluhy kotlů nemusí odpovídat skutečnému sledu kotlů, protože skutečný sled kotlů závisí na různých faktorech (např. poruchy) a nastaveních provedených odborným topenářem (např. blokování závislé na teplotě).*

## Změna průběhu ohřevu kotle

Pokud teplota místnosti neodpovídá delší dobu vašim požadavkům, můžete průběh ohřevu změnit.

Průběh ohřevu ovlivníte změnou sklonu a úrovně topné charakteristiky. Podrobnější informace k topné charakteristice najdete na straně 37.



Sledujte prosím změněný průběh ohřevu po dobu několika dní (nejlépe je vyčkat výraznější změny počasí), než nastavení znovu změňte.

Krátkodobé změny teploty místnosti provádějte pomocí otočného knoflíku „☀“ (viz strana 19) nebo tlačítkem  (viz strana 20).

## Změna sklonu a úrovně

Jako pomůcku pro nastavení použijte prosím tabulku na straně 35.

Stiskněte následující tlačítka:

1. // pro požadovaný topný okruh.

2.  pro „Sklon“

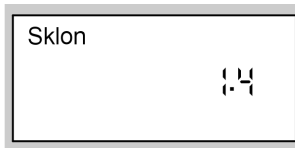

nebo

3.  pro „Úroveň“.

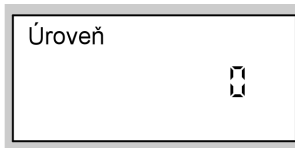

4.  pro zvolení požadované hodnoty.





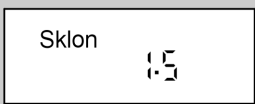

5.  pro potvrzení

### Upozornění

*Příliš vysoká či nízká hodnota nastavení sklonu či úrovně nezpůsobí na topném zařízení žádné škody.*

Průběh ohřevu	Opatření	Příklad
V obytné místnosti je během <b>chladného ročního období příliš chladno</b>	Nastavte <b>sklon</b> topné charakteristiky na <b>nejbližší vyšší</b> hodnotu (např. 1,5)	

**Změna průběhu ohřevu kotle** (pokračování)

Průběh ohřevu	Opatření	Příklad
V obytné místnosti je během <b>chladného ročního období příliš teplo</b>	Nastavte <b>sklon</b> topné charakteristiky na <b>nejbližší nižší</b> hodnotu (např. 1,3)	
V obytné místnosti je během <b>přechodného ročního období</b> a během <b>chladného ročního období příliš chladno</b>	Nastavte <b>úroveň</b> topné charakteristiky na <b>vyšší</b> hodnotu (např. +3)	
V obytné místnosti je během <b>přechodného ročního období</b> a během <b>chladného ročního období příliš teplo</b>	Nastavte <b>úroveň</b> topné charakteristiky na <b>nižší</b> hodnotu (např. -3)	
V obytné místnosti je během <b>přechodného ročního období příliš chladno</b> , avšak během chladného ročního období dostatečně teplo	Nastavte <b>sklon</b> topné charakteristiky na <b>nejbližší nižší</b> hodnotu a <b>úroveň</b> na <b>vyšší</b> hodnotu	 
V obytné místnosti je během <b>přechodného ročního období příliš teplo</b> , avšak během chladného ročního období dostatečně teplo	Nastavte <b>sklon</b> topné charakteristiky na <b>nejbližší vyšší</b> hodnotu a <b>úroveň</b> na <b>nižší</b> hodnotu	 

## Změna průběhu ohřevu kotle (pokračování)

### Pro technicky založené provozovatele zařízení

Topné charakteristiky představují závislost mezi venkovní teplotou a teplotou kotlové vody resp. výstupní teplotou. Zjednodušeně řečeno: Čím nižší venkovní teplota, tím vyšší teplota kotlové vody resp. výstupní teplota.

Znázorněné topné charakteristiky platí při následujících nastaveních:

- Úroveň topné charakteristiky = 0

Při jiném nastavení úrovně se charakteristiky souběžně posunou ve svislém směru.

- Normální teplota místnosti = cca 20 °C

Ve stavu při dodání je nastaveno: sklon = 1,4, úroveň = 0.

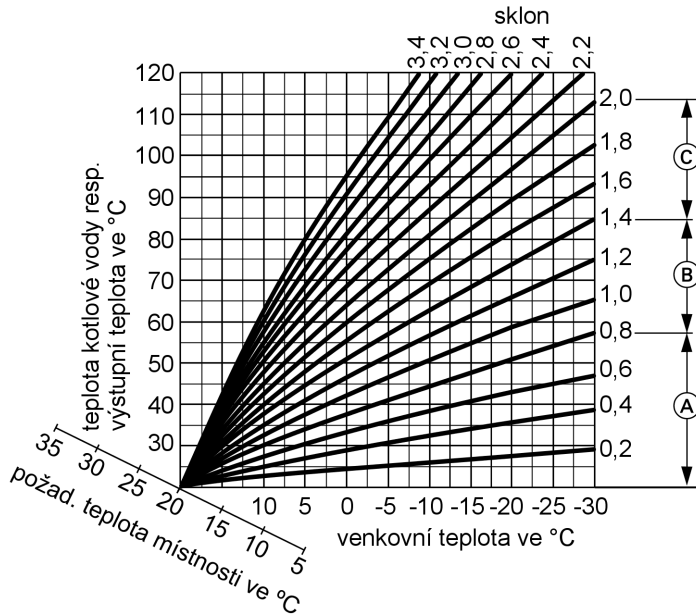

Ⓐ podlahové topení

Ⓑ nízkoteplotní topný systém



Ⓒ topné zařízení s teplotou kotlové vody nad 75 °C

## Změna průběhu ohřevu kotle (pokračování)

### Příklad

- Dům s dobrou tepelnou izolací na chráněném místě (při vytápění radiátory): sklon = 1,2
- Dům na volném prostranství nebo se starým topným zařízením (při vytápění radiátory): sklon = 1,6

## Nastavení kontrastu v indikačním okénku

Stiskněte tlačítko  a zároveň nastavte tlačítkem  resp.  požadovaný kontrast.

## Dotazování na teploty

V závislosti na připojených součástech a provedených nastaveních se můžete dotazovat na momentální teploty a provozní stavy.

Stiskněte následující tlačítka:

1.  pro zobrazení „**Teploty kotlové vody**“.

2.  pro vyvolání dalších položek seznamu.

3.  pro ukončení dotazování.



Indikace na displeji	Význam	Upozornění
0 01	Č. účastnického zařízení LON	—
3 65 °C	Teplota kotlové vody	—
▲ 003572 h	Provozní hodiny hořáku na 1. stupeň	Udávané provozní hodiny jsou jen přibližné hodnoty.
▲▲▲ 030529	Starty hořáku	—
▲▲▲▲ 030585	Spotřeba	Spotřeba paliva, pokud topenářská firma provedla příslušné nastavení

## Dotazování na indikace poruch

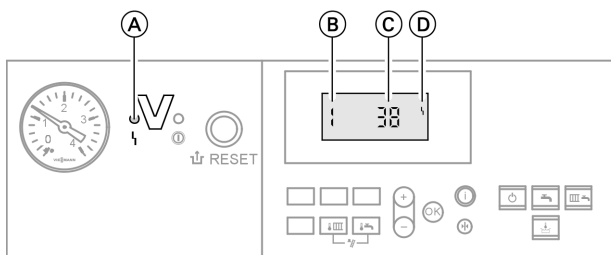

- (A) indikace poruch
- (B) číslo poruchy

- (C) kód poruchy
- (D) symbol poruchy

Vyazuje-li vaše topení poruchu, pak je tato indikována jednak v indikačním okénku a jednak blikáním červené indikace poruch (A).

V indikačním okénku můžete sami zjistit kód poruchy a sdělit jej pracovníkovi topenářské firmy. Tím umožníte odbornému topenáři lepší přípravu a ušetříte si případné další jízdní náklady.

Stiskněte následující tlačítka:

1. (+)/(-) pro zobrazení dalších kódů poruch, pokud došlo k více poruchám.
2. (OK) pro potvrzení poruchy.

Pro opětné vyvolání potvrzených hlášení poruch stiskněte následující tlačítka:

1. (OK) cca 3 s.
2. (+)/(-) pro zobrazení dalších kódů poruch, pokud došlo k více poruchám.

### Upozornění

*Pokud se porucha neodstraní, objeví se příští den znovu hlášení poruchy. Červená indikace poruch bliká tak dlouho, dokud nebude porucha odstraněna.*



## Dotazování na teploty

V závislosti na připojených součástech a provedených nastaveních se můžete dotazovat na momentální teploty a provozní stavy.

Stiskněte následující tlačítka:

1. // pro požadovaný topný okruh.

2. pro zobrazení „**Č. účast. zař.**“.

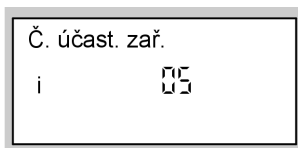

3. pro vyvolání dalších položek seznamu.

4. pro ukončení dotazování.

Pořadí teplot a provozních stavů, na které se lze dotázat:

- **Č. účastnického zařízení**
- **Prázdninový program** – je-li zadán
  - Den odjezdu
  - Den návratu
- **Venkovní teplota**
- **Sled kotlů**
- **Prům. výstupní tepl.** – je-li připojeno čidlo
- **Tepl. kotle 1–4** (pro každý kotel)
- **Teplota spalin** – je-li připojeno čidlo teploty spalin
- **Čidlo 17A** – je-li připojeno čidlo
- **Čidlo 17B** – je-li připojeno čidlo
- **Teplota TUV** – teplota teplé vody
- **Teplota TUV 1** – teplota teplé vody, pokud jsou připojena 2 čidla teploty zásobníku
- **Teplota TUV 2** – teplota teplé vody, pokud jsou připojena 2 čidla teploty zásobníku
- **Výstupní teplota** – u topného okruhu se směšovačem
- **Normální tepl. míst.** – požadovaná hodnota
- **Teplota místnosti** – skutečná hodnota, je-li připojeno dálkové ovládání
- **Tepl. solárně ohř. TUV** – teplota teplé vody při solárním provozu
- **Tepl. kolektoru** – ve spojení se solárním zařízením
- **Solární energie** – indikace v kWh, ve spojení se solárním zařízením
- **Čas**
- **Datum**
- **Hořák zap./vyp.**
- **Výstup 20 zap./vyp.**
- **Výstup 29 zap./vyp.**
- **Výstup 52 otevř./zavř.**
  - 0  $\triangleq$  zavř.
  - 1 až 99 (%)
  - 100  $\triangleq$  otevř.
- **Čerpadlo zásobníku zap./vyp.**
- **Cirk. čerp. zap./vyp.** – cirkulační čerpadlo

### Dotazování na teploty (pokračování)

- **Čerp.top. okr. zap./vyp.** – čerpadlo topného okruhu
- **Směšovač otevř./zavř.**  
0 ≙ zavř.  
1 až 99 (%)  
100 ≙ otevř.
- **Solární čerpadlo zap./vyp.** – ve spojení se solárním zařízením
- **Solární čerpadlo ...h** – provozní hodiny solárního čerpadla, ve spojení se solárním zařízením
- **Jazyk**

### Dotazování na časové programy

Stiskněte následující tlačítka:

1. // pro požadovaný topný okruh.
2. + pro časový program Vytápění a teplá voda  
**nebo**
3. + pro časový program Teplá voda  
**nebo**
4. + pro časový program cirkulačního čerpadla stiskněte současně a přidržte; nastavené časové fáze se zobrazí na časové přímce.
5. Chcete-li časové programy změnit, viz strana 20 a 27.

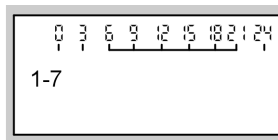

### Dotazování na provoz Party resp. úsporný provoz

Stiskněte tlačítka , nebo ; zvolené tlačítko a tlačítko aktivovaného programu se rozsvítí (viz strana 13).

## Dotazování na indikace poruch

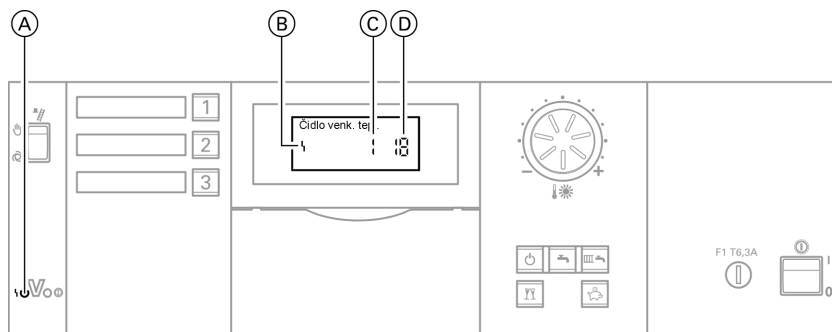

- (A) indikace poruch  
 (B) symbol poruchy  
 (C) číslo poruchy  
 (D) kód poruchy

Je-li v topném zařízení někde porucha, je indikována jednak v indikačním okénku a jednak blikáním červené indikace poruch. V indikačním okénku můžete sami zjistit kód poruchy a sdělit jej pracovníkovi topenářské firmy. Tím umožníte odbornému topenáři lepší přípravu a ušetříte si případné další jízdní náklady.

Stiskněte následující tlačítka:

1. **i** pro hledání poruchy.
2. **+/-** pro zobrazení dalších kódů poruch, pokud došlo k více poruchám.
3. **OK** pro „Potvrzení“ všech hlášení poruch.
4. **+/-** pro zobrazení „Ano“ nebo „Ne“.  
Volbou „Potvrdit? Ano“ potvrdíte, že jste poruchu vzali na vědomí.

5. **OK** pro potvrzení

Pro opětné vyvolání potvrzených hlášení poruch stiskněte následující tlačítka:

1. **OK** cca 2 s.
2. **+/-** pro zobrazení potvrzené poruchy.

### Upozornění

*Pokud se porucha neodstraní, objeví se v 7.00 hod. dalšího dne znovu hlášení poruchy.*



*Červená indikace poruch bliká tak dlouho, dokud nebude porucha odstraněna.*

Co je třeba dělat?





## V místnostech je příliš chladno

Příčina	Odstranění poruchy
Topné zařízení je vypnuté, indikace provozu (zelená) nesvítí	<ul style="list-style-type: none"><li>■ Zapněte síťový vypínač „Ⓢ“ na všech regulacích (viz strana 14)</li><li>■ Zapněte hlavní vypínač, je-li k dispozici (mimo kotelnu)</li><li>■ Zkontrolujte pojistku v rozdělovači proudového okruhu (domovní pojistka)</li></ul>
Chybné nastavení regulace	Zkontrolujte a popř. upravte nastavení: <ul style="list-style-type: none"><li>■ Na všech regulacích Vitotronic 100 musí být nastaveno „Vytápění a teplá voda“ (viz strana 8)</li><li>■ Topný okruh musí být zapnutý (viz strana 19)</li><li>■ Teplota místnosti (viz strana 19)</li><li>■ Čas (viz strana 33)</li><li>■ Průběh ohřevu topného okruhu na regulaci Vitotronic 300-K (viz strana 35)</li></ul>
Pouze při provozu se zásobníkem na teplou vodu: Přednost přípravy TUV (v indikačním okénku  )	Vyčkejte, dokud se zásobník teplé vody neohřeje (☉ v indikačním okénku zmizí)
Nedostatek paliva	<ul style="list-style-type: none"><li>■ Při provozu na zkvapalněný plyn: Zkontrolujte zásobu paliva a popř. palivo doobjednejte</li><li>■ V případě provozu na zemní plyn: Otevřete plynový uzavírací kohout nebo se popř. zeptejte u plynárenské firmy</li></ul>
Porucha na regulaci Vitotronic 100: V indikačním okénku se objeví symbol poruchy „I“ s kódem poruchy a začne blikat červená indikace poruch (viz strana 43)	Dotažte se na kód poruchy (viz strana 43) a informujte topenářskou firmu
Porucha na regulaci Vitotronic 300-K: V indikačním okénku se objeví „ <b>Porucha</b> “ a začne blikat červená indikace poruch (viz strana 43)	Dotažte se na druh poruchy (viz strana 43) a informujte topenářskou firmu

**V místnostech je příliš chladno** (pokračování)





Příčina	Odstranění poruchy
Porucha hořáku: „  “ se objeví v indikačním okénku příslušné regulace Vitotronic 100 a začne blikat červená indikace poruch na regulaci	Stiskněte tlačítko odblokování poruchy hořáku „  “ - je-li i tento pokus o nastartování neúspěšný, informujte topenářskou firmu.
Porucha na dálkovém ovládní	Informujte topenářskou firmu
Nedostatek vody	Informujte topenářskou firmu
Porucha na přívodu vzduchu nebo na odvodu spalin	Informujte topenářskou firmu
Poškozený motor směšovače	Nastavte směšovač manuálně

**V místnostech je příliš teplo**

Příčina	Odstranění poruchy
Chybné nastavení regulace	Zkontrolujte a popř. upravte nastavení: <ul style="list-style-type: none"> <li>■ Topný okruh musí být zapnutý (viz strana 19)</li> <li>■ Teplota místnosti (viz strana 19)</li> <li>■ Čas (viz strana 33)</li> <li>■ Průběh ohřevu kotle (viz strana 35)</li> </ul>
Porucha na regulaci Vitotronic 100: V indikačním okénku se objeví symbol poruchy „  “ s kódem poruchy a začne blikat červená indikace poruch (viz strana 43)	Dotažte se na kód poruchy (viz strana 43) a informujte topenářskou firmu
Porucha na regulaci Vitotronic 300-K: V indikačním okénku se objeví „ <b>Porucha</b> “ a začne blikat červená indikace poruch (viz strana 43)	Dotažte se na druh poruchy (viz strana 43) a informujte topenářskou firmu
Kontrolní spínač pro kominíka „  “ je nastaven na „  “	Nastavte kontrolní spínač pro kominíka „  “ na „  “ (viz strana 11)

Co je třeba dělat?





## Není teplá voda

Příčina	Odstranění poruchy
Topné zařízení je vypnuté, indikace provozu (zelená) nesvítí	<ul style="list-style-type: none"><li>■ Zapněte síťový vypínač „“ (viz strana 14)</li><li>■ Zapněte hlavní vypínač, je-li k dispozici (mimo kotelnu)</li><li>■ Zkontrolujte pojistku v rozdělovači proudového okruhu (domovní pojistka)</li></ul>
Chybné nastavení regulace	Zkontrolujte a popř. upravte nastavení: <ul style="list-style-type: none"><li>■ Na všech regulacích Vitotronic 100 musí být nastaveno „Vytápění a teplá voda“ (viz strana 8)</li><li>■ Topný okruh musí být zapnutý (viz strana 19)</li><li>■ Teplota místnosti (viz strana 19)</li><li>■ Čas (viz strana 33)</li><li>■ Průběh ohřevu topného okruhu na regulaci Vitotronic 300-K (viz strana 35)</li></ul>
Nedostatek paliva	Viz strana 44
Porucha na regulaci Vitotronic 100: V indikačním okénku se objeví symbol poruchy „  “ s kódem poruchy a začne blikat červená indikace poruch (viz strana 43)	Dotažte se na kód poruchy (viz strana 43) a informujte topenářskou firmu
Porucha na regulaci Vitotronic 300-K: V indikačním okénku se objeví „ <b>Porucha</b> “ a začne blikat červená indikace poruch (viz strana 43)	Dotažte se na druh poruchy (viz strana 43) a informujte topenářskou firmu
Porucha hořáku: „  “ se objeví v indikačním okénku příslušné regulace Vitotronic 100 a začne blikat červená indikace poruch na regulaci	Stiskněte tlačítko odblokování poruchy hořáku „  “ - je-li i tento pokus o nastartování neúspěšný, informujte topenářskou firmu.
Porucha na dálkovém ovládní	Informujte topenářskou firmu
Nedostatek vody	Informujte topenářskou firmu
Porucha na přívodu vzduchu nebo na odvodu spalin	Informujte topenářskou firmu

**Není teplá voda** (pokračování)

Příčina	Odstranění poruchy
Poškozené oběhové čerpadlo na ohřev zásobníku	Informujte topenářskou firmu

**Teplá voda je příliš horká**

Příčina	Odstranění poruchy
Chybné nastavení regulace	Zkontrolujte a popř. upravte teplotu teplé vody (viz strana 26)
Chyba čidla	Informujte topenářskou firmu
Kontrolní spínač pro kominíka „  “ je nastaven na „  “	Nastavte kontrolní spínač pro kominíka „  “ na „  “ (viz strana 11)

**Na displeji regulace Vitotronic 100 se zobrazuje „OFF“**

Příčina	Odstranění poruchy
Kotel je zablokován pro kaskádu	Nechte kotel uvolnit topenářskou firmou

**Na displeji regulace Vitotronic 100 začne blikat symbol poruchy „“**

Příčina	Odstranění poruchy
Porucha na příslušné regulaci Vitotronic 100	Dotažte se na poruchu (viz strana) a informujte topenářskou firmu

Co je třeba dělat?

#### Na displeji regulace Vitotronic 300-K začne blikat „Porucha“

Příčina	Odstranění poruchy
Porucha topného zařízení	Dotažte se na druh poruchy (viz strana 43) a informujte topenářskou firmu

#### Na displeji regulace Vitotronic 100 se objeví indikace údržby

Příčina	Odstranění poruchy
Nastal okamžik provádění údržby příslušného kotle. Jsou možné následující indikace údržby: <ul style="list-style-type: none"><li>■ 035510 h (provozní hodiny)</li><li>■ 12 ☹ (časový interval)</li></ul>	Nechte topenářskou firmou provést údržbu  <b>Upozornění</b> <i>Indikace údržby není provozní poruchou. Kotel zůstává provozuschopný.</i>

#### Na displeji regulace Vitotronic 300-K se objeví „Údržba“

Příčina	Odstranění poruchy
Nastal okamžik provádění údržby kotle	Nechte topenářskou firmou provést údržbu

#### Na displeji regulace Vitotronic 300-K se objeví „Dálkové ovládání“

Příčina	Odstranění poruchy
K topnému okruhu je připojeno dálkové ovládání	Nastavení resp. dotazování musíte provádět na dálkovém ovládání (viz samostatný návod k obsluze)



**„Ext. ovládání“ se objeví na displeji regulace Vitotronic 300-K**

Příčina	Odstranění poruchy
Provozní program, který je nastaven na regulaci, byl přepnut externím spínacím přístrojem	Náprava není nutná. Přepnutí provozního programu bylo předvoleno manuálním nastavením.

**Na displeji regulace Vitotronic 300-K se objeví „Centrální obsluha“**

Příčina	Odstranění poruchy
Nastavení provozního resp. prázdninového programu přebírá topný okruh, pro který je nastavena „Centrální obsluha“.	—

**Na displeji regulace Vitotronic 300-K se objeví „Vysoušení podlah. maz.“**

Příčina	Odstranění poruchy
Je aktivovaná funkce vysoušení podlahové mazaniny	Vyčkejte, dokud se funkce neukončí.

**Na displeji regulace Vitotronic 300-K se objeví „Bez funkce“**

Příčina	Odstranění poruchy
Tlačítku, které jste stiskli, není přiřazena žádná funkce nebo lze tuto funkci nastavit pouze na vašem dálkovém ovládání	—

## Údržba

### Čištění

Přístroje můžete čistit běžnými čistícími prostředky (nepoužívat abrazivní prostředky).

### Inspekce a údržba

Inspekce a údržba topného zařízení je předepsána ve vyhlášce o topných zařízeních a v normách DIN 4755, DIN 1988-8 a EN 806.

Pravidelná údržba zaručuje bezporuchový, úsporný a ekologický topný provoz. Proto byste měli uzavřít nejlépe se svou topenářskou firmou smlouvu o inspekci a údržbě.

### Kotel

S narůstajícím znečištěním kotle stoupá teplota spalin, a tím i energetické ztráty. Proto by se měl každý kotel jednou ročně vyčistit.

### Zásobník na teplou vodu (pokud je k dispozici)

Norma DIN 1988-8 a EN 806 předepisují, že se údržba nebo vyčištění musí provést nejpozději po dvou letech od uvedení do provozu a dále podle potřeby.

Čištění vnitřku zásobníku teplé vody včetně přípojek pitné vody smí provádět pouze schválená topenářská firma.

Pokud se v přítoku studené vody do zásobníku TUV nachází zařízení na úpravu vody, např. odstředivá čistička nebo zařízení k chemické úpravě vody, musí se jeho náplň včas obnovovat. Přitom prosím dbejte pokynů výrobce.

U zařízení Vitocell 100 navíc ještě:

Pro kontrolu stavu rozpustné anody doporučujeme nechat topenářskou firmou každoročně provést funkční zkoušku.

Funkční zkoušku anody lze provádět bez přerušení provozu. Pracovník topenářské firmy změří zkoušečkou na anody ochranný proud.

**Inspekce a údržba** (pokračování)**Pojistný přetlakový ventil (zásobník TUV)**

Jednou za půl roku musí provozovatel nebo pracovník topenářské firmy zkontrolovat provozní pohotovost pojistného ventilu nadzdvihnutím. Hrozí totiž nebezpečí znečištění sedla ventilu (viz návod výrobce ventilu).

**Filtr pitné vody (je-li k dispozici)**

Z hygienických důvodů postupujte takto:

- u filtrů, které nelze proplachovat, vyměňujte filtrační vložku každých 6 měsíců (vizuální kontrola každý 2. měsíc).
- u proplachovacích filtrů každé 2 měsíce propláchněte.

## Seznam hesel

<b>A</b>		<b>H</b>	
Automatický provoz .....	27, 28	Hledání poruchy .....	43
<b>Č</b>		Hořák .....	8, 12
Časový program		<b>I</b>	
■ dotazování .....	42	Indikace poruch .....	8, 11, 40, 47
■ pro cirkulační čerpadlo .....	6, 11, 28	Indikace poruch	
■ pro ohřev teplé vody .....	6	■ dotazování .....	40, 43
■ pro přípravu teplé vody .....	11, 28	■ v indikačním okénku .....	48
■ pro vytápění místností .....	6, 11, 20	Indikace provozu .....	8, 11, 14, 15
<b>C</b>		Indikace údržby .....	48
Centrální obsluha .....	49	Indikační prvky .....	8, 11
<b>Č</b>		Individuální časové programy .....	20, 27, 28
Čerpadlo topného okruhu .....	8, 12, 17	Inspekce .....	50
<b>C</b>		<b>J</b>	
Chyba (porucha) .....	40, 47, 48	Jednorázová příprava TUV .....	31
Cirkulační čerpadlo .....	27	<b>K</b>	
<b>Č</b>		Kontrolka (dioda) .....	40
Čištění .....	50	Kontrolky (diody) .....	14, 15
<b>C</b>		Kontrolní spínač pro kominíka .....	11
Co je třeba udělat? .....	44	<b>L</b>	
<b>D</b>		Letní provoz (jen teplá voda) .....	17
Dálkové ovládání .....	7, 10, 48	<b>M</b>	
Denní teplota (normální teplota		Manometr .....	8, 14
místnosti) .....	11	Místa obsluhy zařízení .....	7, 10
Dotazování na informace .....	39, 41	<b>N</b>	
Dotazování na provozní stavy .....	39, 41	Nastavení ohřevu pitné vody .....	26
Dotazování na skutečné teploty .....	41	Nastavení programů .....	20, 27
Dotazování na teploty .....	39, 41	Nastavení spínacích časů .....	20, 27
Dotazování na teploty a provozní		Nastavení/změna času .....	33
stavy .....	39, 41	Nastavení/změna data .....	33
Dovolená .....	22	Normální teplota místnosti .....	6, 19
<b>E</b>		Normální teplota místnosti (denní	
Externí ovládání .....	49	teplota) .....	11

**Seznam hesel** (pokračování)**O**

Oběhová čerpadla .....	15
Obslužná jednotka .....	7, 10
Obslužné prvky .....	8, 11
Ochrana proti mrazu 6, 15, 16, 17, 18	
Odstavení regulace z provozu .....	14
Odstavení z provozu .....	14
Odstraňování poruch .....	44
Ohřev teplé vody .....	6
Opětné uvedení do provozu .....	14
Osvětlená tlačítka .....	12
Osvětlení tlačítek .....	12
Oznámení o dokončení instalace ....	6

**P**

Plynový uzavírací kohout .....	14, 15
Pojistka .....	11
Pokyny pro čištění .....	50
Potvrzování hlášení poruchy .....	43
Prázdninový program	
■ nastavení .....	22
■ ukončení .....	23
Přechodná období (vytápění/teplá voda) .....	16
Předběžné nastavení ze závodu .....	6
Přepínání provozních programů .....	49
Přepínání sledu kotlů .....	34
Přijímač rádiových hodin .....	12
Provoz Party ve spojení s přípravou TUV .....	30
Provoz Party	
■ nastavení .....	24
■ ukončení .....	25
První uvedení do provozu .....	6

**R**

Redukovaná teplota místnosti ... 6, 11, .....	20
--	----

**S**

Síťový vypínač .....	8, 11, 14, 15
Směšovač .....	12, 45
Smlouva o údržbě .....	50
Symbyoly v indikačním okénku ....	8, 12

**T**

Teplota teplé vody	
■ dotazování .....	41
■ nastavení/změna .....	26
Topení a teplá voda .....	6
Topná charakteristika .....	11
Topná charakteristika	
■ Vysvětlení .....	37
■ Změna sklonu .....	35
■ Změna úrovně .....	35
Trvalé nastavení teploty místnosti .	19

**Ú**

Údržba .....	50
Úspora energie .....	22, 24
Úsporný provoz	
■ nastavení .....	24
■ ukončení .....	24

**U**

Uvedení do provozu .....	6, 14
Uvedení regulace do provozu .....	14

**Seznam hesel** (pokračování)

**V**

Volba topného okruhu .....	11, 12
Vymazání časových fází	
■ Cirkulační čerpadlo .....	29
■ Teplá voda .....	29
■ Vytápění místností .....	21
Výpadek proudu .....	6
Vypínací provoz .....	14, 16
Vypnutí přístroje .....	14
Vypnutí teplé vody .....	16, 17
Vypnutí topného okruhu .....	16, 17
Vypnutí topného zařízení .....	14
Vypnutí vytápění místností .....	16, 17
Vypnutí vytápění/teplé vody .....	16
Vypnutí zařízení .....	14
Vysoušení podlahové mazaniny .....	49
Vytápění a teplá voda .....	11

**Z**

Základní nastavení .....	6, 11, 32
Zapnutí přístroje .....	14
Zapnutí teplé vody .....	16, 17
Zapnutí topného okruhu .....	16
Zapnutí topného zařízení .....	14
Zapnutí vytápění místností .....	16
Zapnutí vytápění/teplé vody .....	16
Zapnutí zařízení .....	14

**Ž**

Žárovky (diody) .....	8, 11
-----------------------	-------

**Z**

Zásobníkové čerpadlo .....	12, 18
Zimní provoz (vytápění/teplá voda) .....	16
Změna času vytápění .....	20
Změna průběhu ohřevu .....	35
Změna sklonu .....	35
Změna teplot .....	19
Změna teploty místnosti .....	19
Změna úrovně .....	35



## Upozornění na platnost

Pro topná zařízení s kotlem, zásobníkovým ohříváčem vody a regulacemi Vitotronic 100, typ HC1 a Vitotronic 300-K, typ MW2

Regulace	Obj. č.
Vitotronic 100, typ HC1	7177 407 ...
Vitotronic 300-K, typ MW2	7248 235 ...

## Osvědčení

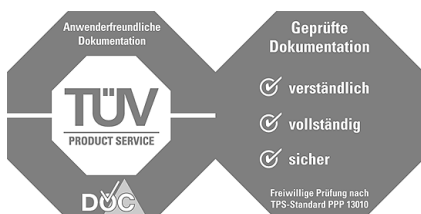

## Váš kontaktní podnik

Při případných dotazech nebo při požadavku provedení údržby a oprav na Vašem zařízení se prosím obračejte na Váš odborný servis. Odborný servis ve Vaší blízkosti naleznete například na našich webových stránkách [www.viessmann.com](http://www.viessmann.com).

Viessmann spol. s r.o.  
Chrášťany 189  
25219 Rudná u Prahy  
Telefon: 257 09 09 00  
Telefax: 257 95 03 06  
[www.viessmann.com](http://www.viessmann.com)

Tištěno na ekologickém  
papíru běleném bez chlóru



Technické změny vyhrazeny!  
5995 558 CZ